

DDR-75BT

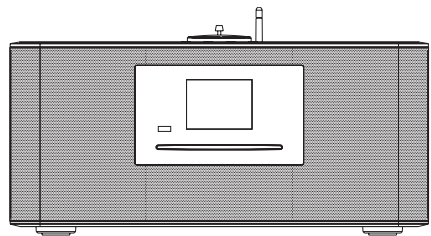

NL

Revision 2

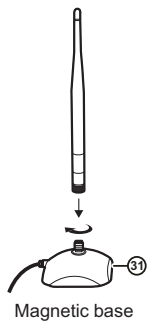
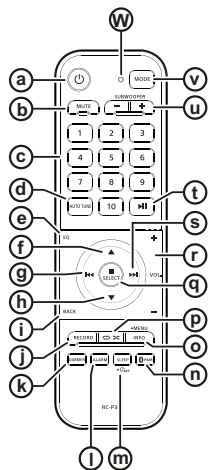
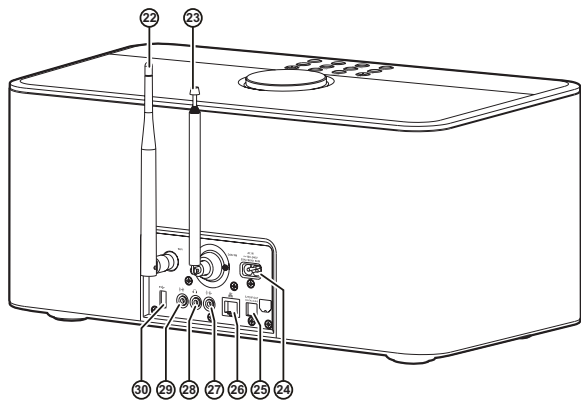
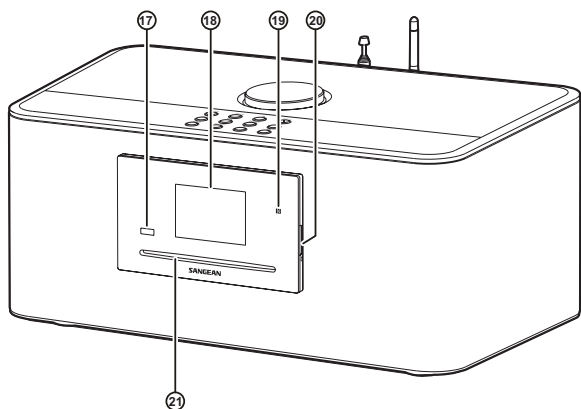
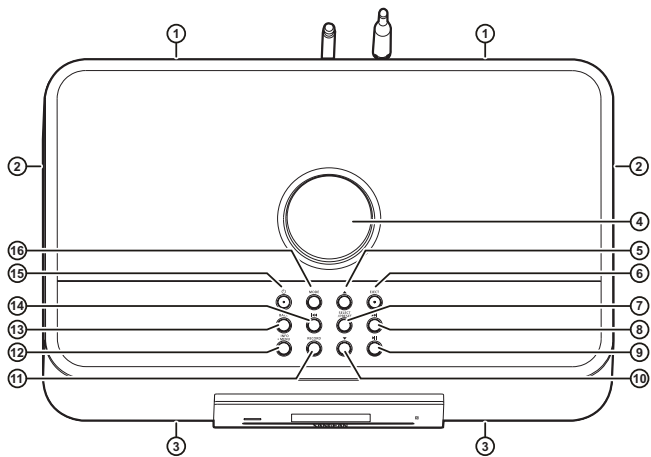

De Bluetooth® markering en logo's zijn geregistreerde handelsmerken die eigendom zijn van Bluetooth SIG, Inc. en elk gebruik van deze merken door SANGEAN ELECTRONICS INC. is onder licentie.

Inhoudsopgave

1. Belangrijke veiligheidsinstructies.....	04
2. Inleiding.....	04-06
Overzicht van het hoofdapparaat en de afstandsbediening.....	04-06
3. Aan de slag.....	06-08
Een geschikte plaats voor de radio vinden.....	06
De afstandsbediening voorbereiden.....	06-07
De radio aansluiten op het lichtnet.....	07
De eerste installatie van de radio uitvoeren.....	07-08
De radio in- / uitschakelen.....	08
De gebruiksmodus selecteren.....	08
4. De radio bedienen met de UNDOK-app.....	08-09
De UNDOK-app gebruiken om de radio te bedienen.....	08-09
De instellingen van de radio configureren met de UNDOK-app.....	09
5. Luisteren naar internetradio.....	09-10
Het internetradiomenu.....	09-10
Internetradiozenders opslaan als voorkeuzenders.....	10
Internetvoorkeuzenders oproepen.....	10
Informatie over internetradiozenders weergeven op het display.....	10
6. Luisteren naar podcasts.....	10-11
Het podcastmenu.....	11
Podcasts opslaan als voorkeuzenders en oproepen.....	11
Informatie over podcasts weergeven op het display.....	11
7. Luisteren naar streamingservices.....	11
Luisteren naar Spotify.....	11
Luisteren naar Amazon Music.....	11
Luisteren naar Deezer.....	11
8. Luisteren naar DAB-radio.....	11-12
Afstemmen op DAB-zenders.....	11
Het DAB-menu.....	11-12
Informatie over DAB-radio weergeven op het display.....	12
9. Luisteren naar FM-radio.....	12-13
Afstemmen op FM-zenders.....	12
Het FM-menu.....	12-13
Informatie over FM-radio weergeven op het display.....	13
Voorkeuzenders instellen in de DAB- en FM-radiomodus.....	13
Een voorkeuzender oproepen in de DAB- en FM-radiomodus.....	13
10. Luisteren naar Bluetooth-audio.....	13-15
Uw Bluetooth-apparaat voor het eerst koppelen.....	13-14
Audio afspelen in de Bluetooth-modus.....	14
Audio afspelen vanaf een eerder gekoppeld Bluetooth-apparaat.....	14
Het Bluetooth-menu.....	14
De verbinding met uw Bluetooth-apparaat verbreken.....	14
Informatie over Bluetooth-audio weergeven op het display.....	15
11. Luisteren naar CD-audio.....	15
Audio afspelen in de CD-modus.....	15
Informatie over CD-audio weergeven op het display.....	15
12. Luisteren naar audio vanaf of audio opnemen op een USB-apparaat of SD-kaart.....	15-16
Bestanden afspelen vanaf een USB-apparaat of SD-kaart.....	15
Audio opnemen op een USB-apparaat of SD-kaart.....	16
Informatie over tracks weergeven op het display.....	16
13. Luisteren naar audio via de Aux-ingang.....	16
14. Het systeeminstellingenmenu gebruiken.....	16-17
De tijd en datum handmatig instellen.....	17
15. Het hoofdmenu gebruiken.....	17-18
De alarmen instellen.....	18
De slaaptimer instellen.....	18
16. Hoofdtelefoonuitgang / Line-uitgang / Optische S/PDIF-uitgang / De antenne verwijderen.....	18-19
17. Productspecificaties.....	20

1. Belangrijke veiligheidsinstructies

1. Lees deze instructies.
2. Bewaar deze instructies.
3. Neem alle waarschuwingen in acht.
4. Volg alle instructies.
5. Gebruik het apparaat niet in de buurt van water.
6. Alleen schoonmaken met een droge doek.
7. Blokkeer de ventilatieopeningen niet. Installeer in overeenstemming met de instructies van de fabrikant.
8. Niet installeren in de buurt van warmtebronnen, zoals radiatoren, kachels of andere apparaten (inclusief versterkers) die warmte produceren.
9. Omzeil de veiligheidsdoeleinden van de gepolariseerde stekker niet. Een gepolariseerde stekker heeft twee pinnen, één is breder dan de ander. Een geaarde stekker heeft twee pinnen en een derde aardepin. De brede pin of derde pin is voor uw veiligheid. Als de geleverde stekker niet in uw stopcontact past moet u een elektricien raadplegen voor vervanging van het verouderde stopcontact.
10. Bescherm het netsnoer tegen stappen of pletten bij de stekker, het stopcontact en het punt waar ze het apparaat verlaten.
11. Gebruik alleen accessoires / hulpstukken die door de fabrikant zijn gespecificeerd.
12. Alleen gebruiken met het wagentje, standaard, driepoot, haak of tafel die gespecificeerd is door de fabrikant of verkocht met het apparaat. Beweeg, als er  een wagentje wordt gebruikt, het wagentje voorzichtig om verwonding door omvallen te voorkomen.
14. Haal de stekker van het apparaat uit het stopcontact tijdens onweer of als het apparaat voor lange tijd niet wordt gebruikt. Laat alle onderhoud over aan gekwalificeerd onderhoudspersoneel. Er is onderhoud nodig wanneer het apparaat is beschadigd, bijvoorbeeld wanneer het netsnoer is beschadigd, er vloeistof is gemorst op of voorwerpen zijn gevallen in het apparaat zijn gevallen, het apparaat is blootgesteld aan regen of vocht, niet normaal werkt of is gevallen.
15. Stel het apparaat niet bloot aan regen of vocht om het risico van brand of elektrische schok te voorkomen.
16. De schokgevaar-markering en de bijbehorende afbeelding staan op de achterkant van het apparaat.
17. Het apparaat mag niet worden blootgesteld aan druppel of spattend water en er mogen geen voorwerpen gevuld met vloeistof op het apparaat worden geplaatst.
18. Extreem hoge geluidsniveaus op oor- en koptelefoons kunnen het gehoor aantasten. Hogere instellingen op de equalizer leiden tot hogere voltagesignalen op de oor- en hoofdtelefoon.
19. De stekker moet zich in de buurt van de radio bevinden en moet altijd eenvoudig bereikt kunnen worden, zodat u de radio eenvoudig van het lichtnet kunt ontkoppelen in geval van nood. Haal in zo'n geval gewoon de stekker uit het stopcontact.

20. Als de stekker of een koppelapparaat wordt gebruikt als ontkoppelapparaat, zorg er dan voor dat deze eenvoudig bereikbaar blijft.

21. Luister niet voor lange perioden op hoog volume om mogelijke gehoorschade te voorkomen.



22. De markeringsinformatie bevindt zich aan de onderkant van het apparaat.

LET OP: Explosiegevaar indien de batterijen worden vervanger door batterijen van een onjuist type.



Dit symbool geeft aan dat het apparaat een apparaat van klasse II is.



Dit symbool geeft wisselspanning aan.



Dit symbool geeft gelijkspanning aan.



Het bliksemschicht met pijlpuntsymbool, in een gelijkzijdige driehoek, is bedoeld om de gebruiker te waarschuwen voor de aanwezigheid van een niet-geïsoleerde "gevaarlijke spanning" in de behuizing van het product die voldoende groot kan zijn om een risico op elektrische schokken voor personen te vormen.



Het uitroepteken in een gelijkzijdige driehoek is bedoeld om de gebruiker te wijzen op de aanwezigheid van belangrijke gebruiksinstructies (reparatie) in de handleiding die bij het apparaat wordt geleverd.

LET OP: Deze onderhoudsinstructies zijn alleen bedoeld voor gebruik door gekwalificeerd onderhoudspersoneel. Om het risico op elektrische schokken te beperken, dient u geen onderhoud uit te voeren dat niet in de handleiding wordt beschreven, tenzij u daarvoor gekwalificeerd bent.

2. Inleiding

Bedankt voor het aanschaffen van de Sangean DDR-75BT-radio. We hopen dat u tevreden bent met uw nieuwe radio en dat u deze met plezier zal gebruiken. Deze handleiding leidt u door alle stappen die nodig zijn om uw DDR-75BT in te stellen en legt uit hoe u alles uit uw nieuwe radio kunt halen.

De DDR-75BT is een zeer veelzijdige radio die u de volgende mogelijkheden biedt:

- Naar FM-, DAB- en internetradio luisteren;
- Genieten van audio van verschillende streamingdiensten, CD's, USB-apparaten, SD-kaarten, Bluetooth-apparaten en andere apparaten met een audio-uitgang;
- Alarmen instellen om de radio als wekker te gebruiken;
- In slaap vallen terwijl u naar de radio luistert met een slaaptimer;

Zorg er voordat u dit apparaat gebruikt voor dat u de gehele handleiding leest en begrijpt.

Overzicht van het hoofdapparaat en de afstandsbediening

- 1 Basluidspreker x 2
- 2 Passieve basradiator x 2

- 3 Luidspreker hoge / middentonen x 2
- 4 Volumeregeling
- 5 Map omhoog-knop
- 6 CD uitwerpen-knop
- 7 Select / Stoppen / Voorkeuzender-knop
- 8 Afstemmen omhoog / Volgende track / Vooruitspoelen-knop
- 9 Afspelen / Pauzeren-knop
- 10 Map omlaag-knop
- 11 Opnemen-knop
- 12 Info / Menu-knop
- 13 Terug / Bluetooth koppelen-knop
- 14 Afstemmen omlaag / Vorige track / Terugspoelen-knop
- 15 Aan / uit / Slapen-knop
- 16 Modus-knop
- 17 Afstandsbedieningssensor
- 18 LCD-display
- 19 NFC-detectiegebied
- 20 SD-kaartsleuf
- 21 CD-sleuf
- 22 Wifi-antenne (verwijderbaar, zie item 31)
- 23 Telescopische antenne voor DAB en FM (aansluiting voor antenne-aansluiting erachter)
- 24 AC-ingang
- 25 Optische uitgang (Toslink)
- 26 Ethernetaansluiting (RJ-45)
- 27 Line-uitgang
- 28 Hoofdtelefoonaansluiting
- 29 Aux-ingang
- 30 USB-poort voor afspelen
- 31 Wifi-antennevoet (hiermee kan de wifi-antenne uit de buurt van het apparaat worden geplaatst om de betrouwbaarheid van de wifi-verbinding te verbeteren)

Afstandsbediening

- a Aan / uit-knop
 - Druk om de radio in / uit te schakelen.
- b Dempknop

- Druk om het dempen van de audio-uitvoer van de radio in / uit te schakelen.
- c Numerieke knoppen / voorkeuzenderknoppen
 - Druk om een tracknummer of voorkeuzendernummer te selecteren.
 - Houd ingedrukt om de momenteel afgespeelde radiozender op te slaan als voorkeuzender.
- d Automatisch afstemmen-knop
 - Druk om een volledige scan uit te voeren in de DAB-radiomodus.
 - Druk om naar de volgende zender te scannen in de FM-radiomodus.
- e EQ-knop
 - Druk om het menu voor het instellen van de equalizer te openen.
- f Map omhoog-knop
 - Druk om te navigeren in menu's.
 - Druk om naar de volgende map te gaan in de USB-, SD of CD-modus.
 - Druk om naar de volgende voorkeuzender te gaan in de FM-modus.
 - Druk om naar de zenderlijst te gaan in de DAB-modus.
- g Afstemmen omlaag / Vorige track / Terugspoelen-knop
 - Druk om de frequentie te verlagen in de FM-radiomodus.
 - Druk om naar het begin van de track of de vorige track te gaan in de USB-, SD-, CD-, Bluetooth- of Spotify-modus.
 - Druk om te navigeren in menu's.
 - Houd ingedrukt om automatisch te scannen naar de volgende zender met een lagere frequentie in de FM-radiomodus.
 - Houd ingedrukt om terug te spoelen in de USB-, SD-, CD- of Bluetooth-modus.
- h Map omlaag-knop
 - Druk om te navigeren in menu's.
 - Druk om naar de vorige map te gaan in de USB-, SD of CD-modus.
 - Druk om naar de vorige voorkeuzender te gaan in de FM-modus.
 - Druk om naar de zenderlijst te gaan in de DAB-modus.
- i Terug-knop
 - Druk om één stap terug te gaan in de menu's van de radio.
 - Als een DAB-uitzending een dia-afbeelding aanbiedt, kan deze volledig scherm worden bekeken door de Terug-knop ingedrukt te houden.

- j** Opnemen-knop
 - Druk om de audio-uitvoer van de radio op te nemen op een USB-apparaat of SD-kaart.
- k** Dimmer-knop
 - Druk herhaaldelijk om de helderheid van de achtergrondverlichting van de radio aan te passen.
- l** Alarm-knop
 - Druk wanneer de radio is ingeschakeld om naar het alarmmenu van de radio te gaan.
 - Druk herhaaldelijk wanneer de radio zich in de stand-by-modus bevindt om de alarmen van de radio in of uit te schakelen.
- m** Slapen / Klok instellen-knop
 - Druk herhaaldelijk om de slaaptimer van de radio in te stellen.
 - Houd ingedrukt om het instellen van de datum en tijd te openen.
- n** Bluetooth koppelen-knop
 - Druk om over te schakelen naar de Bluetooth-koppelingsmodus.
- o** Info / Menu-knop
 - Druk om door de informatie van de afspeler te bladeren op het display van de radio.
 - Houd ingedrukt om het menu voor de huidige modus te openen.
- p** Herhalen / Shuffle-knop
 - Druk herhaaldelijk om de herhaalmodus (één herhalen, alles herhalen, map herhalen, intro herhalen) of shuffle-modus te selecteren in de CD-, USB- of SD-modus. Het pictogram van de geselecteerde herhaal- of shuffle-modus wordt aan de onderkant van het display van de radio weergegeven.
- q** Select / Stoppen / Voorkeuzender-knop
 - Druk om het afspelen te stoppen in de USB-, SD- of CD-modus.
 - Druk om een item in het menu van de radio te openen / selecteren.
 - Druk om het menu 'Recall to Preset' (voorkeuzender oproepen) te openen in de DAB / FM-, internetradio- of podcastmodus.
 - Houd ingedrukt om het menu 'Save to Preset' (voorkeuzender opslaan) te openen in de DAB / FM-, internetradio- of podcastmodus.
- r** Volume omhoog / omlaag-knop
 - Druk op VOL. + om het volume te verhogen.
 - Druk op VOL. - om het volume te verlagen.
- s** Afstemmen omhoog / Volgende track / Vooruitspoelen-knop

- Druk om de frequentie te verhogen in de FM-radiomodus.
- Druk om naar de volgende track te gaan in de USB-, SD, CD-, Bluetooth- of Spotify-modus.
- Druk om te navigeren in menu's.
- Houd ingedrukt om automatisch te scannen naar de volgende zender met een hogere frequentie in de FM-radiomodus.
- Houd ingedrukt om vooruit te spoelen in de USB-, SD-, CD- of Bluetooth-modus.
- t** Afspelen / Pauzeren-knop
 - Druk om het afspelen te pauzeren / hervatten.
- u** Subwoofer omhoog / omlaag-knop
 - Druk op + om het subwooferniveau te verhogen.
 - Druk op - om het subwooferniveau te verlagen.
- v** Modus-knop
 - Druk herhaaldelijk om de gewenste modus te selecteren.
- w** Infrarood-LED
 - Licht op wanneer de afstandsbediening een commando verzendt naar de radio.

Opmerking:

Alle instructies in de handleiding maken gebruik van de bedieningselementen op de radio zelf. Als u in plaats daarvan de afstandsbediening wilt gebruiken, gebruik dan de corresponderende knoppen op de afstandsbediening. Sommige functies, zoals het dempen van het geluid en het instellen van de herhaal- / shuffle-modus, kunnen alleen met de afstandsbediening worden bediend.

3. Aan de slag

Volg de instructies in dit hoofdstuk om in een mum van tijd aan de slag te gaan met uw DDR-75BT.

Een geschikte plaats voor de radio vinden

Nadat u de radio uit de doos hebt gehaald, dient u rekening te houden met de volgende richtlijnen bij het vinden van een geschikte plaats voor de radio:

- Plaats de radio op een vlakke, egale ondergrond, zoals een tafel.
- Plaats de radio niet in de buurt van warmtebronnen.
- Zorg ervoor dat er voldoende ruimte wordt vrijgelaten rond de radio voor goede ventilatie.
- Als u van plan bent om de radio met uw Wi-Fi-netwerk te verbinden, zorg er dan voor dat u de radio plaatst op een plek met goede Wi-Fi-ontvangst.
- Plaats de radio niet in de buurt van apparaten die de Wi-Fi-ontvangst kunnen verstoren, zoals magnetrons.

De afstandsbediening voorbereiden

De afstandsbediening van de radio vereist twee AAA-batterijen om te werken.

De batterijen plaatsen:

1. Open het batterijvak op de achterkant van de afstandsbediening.
2. Plaats twee AAA-batterijen in het batterijvak in de richting die is aangegeven in het diagram in het batterijvak.
3. Sluit het batterijvak weer.

De radio aansluiten op het lichtnet

De DDR-75BT kan worden gevoed via het meegeleverde netsnoer. Controleer voordat u de stekker van het netsnoer in een stopcontact steekt of de spanning van het stopcontact binnen het ondersteunde bereik valt dat is afgedrukt op de achterkant van de radio (100-240 V ~ 50/60 Hz).

Als dit het geval is, sluit u eerst de connector van het netsnoer aan op de radio en vervolgens steekt u de stekker van het netsnoer in het stopcontact.

De eerste installatie van de radio uitvoeren

Nadat u uw DDR-75BT voor het eerst voorziet van stroom, schakelt de radio automatisch in. Wanneer de software is geladen, wordt de installatiewizard van de radio automatisch gestart.

De installatiewizard van de radio geeft u een link naar het privacybeleid en leidt u door de configuratie van de tijdsnotatie en de netwerkverbinding van de radio.

1. Wanneer de installatiewizard wordt weergegeven, zal deze eerst een link tonen naar het privacybeleid met betrekking tot het gebruik van de radio. Lees het privacybeleid voordat u de radio gebruikt en gebruik de online functionaliteit van de radio alleen als u akkoord gaat met het privacybeleid. Druk op **Select** als u akkoord gaat met het privacybeleid.
2. Vervolgens vraagt de radio of u de installatiewizard nu wilt starten. Gebruik de knop **Afstemmen omhoog** of **Afstemmen omlaag** om **[Yes]** (ja) of **[No]** (nee) te selecteren en druk ter bevestiging van uw keuze op de **Select-knop**. Selecteer **[Yes]** om door te gaan met de installatiewizard of selecteer **[No]** om rechtstreeks naar het hoofdmenu van de radio te gaan zonder de tijdsnotatie en de netwerkverbinding van de radio te configureren.
3. Na het selecteren van **[Yes]** wordt '12/24 uur format' (12/24-uursnotatie) weergegeven op het display van de radio. Gebruik de knop **Afstemmen omhoog** of **Afstemmen omlaag** om de gewenste tijdsnotatie te selecteren en druk ter bevestiging van uw keuze op **Select**.
4. Vervolgens wordt de lijst voor het automatisch bijwerken van de tijd weergegeven op het display van de radio.

Gebruik de knop **Afstemmen omhoog** of **Afstemmen omlaag** en **Select** om een van de 4 volgende opties te selecteren:

- **[Update from DAB]:** Synchroniseer de tijd en datum van de radio met behulp van DAB-zenders.
- **[Update from FM]:** Synchroniseer de tijd en datum van de radio met behulp van FM-zenders.

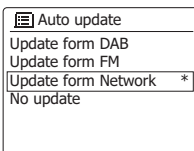

- **[Update from Network]:** Synchroniseer de tijd en datum van de radio met behulp van een netwerkverbinding.
- **[No update]:** De tijd en datum worden niet gesynchroniseerd en moeten handmatig worden ingesteld.

De standaardinstelling is automatisch bijwerken via het netwerk. Als u **[No update]** (niet bijwerken) kiest, moet u de tijd en datum later handmatig instellen (zie de paragraaf 'De tijd en datum handmatig instellen'). De standaardinstelling **[Update from Network]** (bijwerken via netwerk) is voor de meeste gebruikers de beste optie. U moet eerst de juiste tijdzone en zomertijdinstelling selecteren, zie stap 5 en 6.

5. Druk op **Afstemmen omhoog** of **Afstemmen omlaag** om de juiste tijdzone voor uw locatie te selecteren. Druk op **Select** om uw keuze te bevestigen.
6. Vervolgens moet u de zomertijdoptie instellen op basis van uw locatie. Druk op **Afstemmen omhoog** of **Afstemmen omlaag** om **[ON]** (aan) te selecteren en de zomertijdoptie in te schakelen of selecteer **[OFF]** (uit) als u de zomertijdoptie niet wilt gebruiken en druk vervolgens ter bevestiging van uw keuze op **Select**.
7. De radio vraagt of u de radio verbonden wilt houden met het netwerk. Gebruik de knop **Afstemmen omhoog** of **Afstemmen omlaag** om **[Yes]** te selecteren om deze functie in te schakelen of selecteer **[No]** om deze functie uit te schakelen. Druk ter bevestiging van uw keuze op **Select**.

OPMERKING:

Als u de optie **[No]** selecteert en de radio overschakelt naar een gebruiksmodus die geen netwerkverbinding vereist, wordt de verbinding met het netwerk na korte tijd automatisch verbroken. Als de radio is uitgeschakeld, maakt de radio geen verbinding met het netwerk.

8. De netwerkwizard scant nu naar netwerken en toont een lijst met door de radio gedetecteerde wifi-netwerken samen met verschillende andere opties.

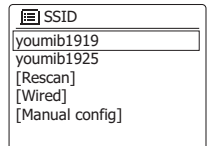

Gebruik de knop **Afstemmen omhoog** of **Afstemmen omlaag** (of **Map omhoog** of **Map omlaag**) om een van de opties te selecteren en druk vervolgens ter bevestiging op **Select**.

- **[Naam van Wi-Fi-netwerk]:** Selecteer de naam van een Wi-Fi-netwerk om door te gaan naar het scherm voor het invoeren van het wachtwoord voor het geselecteerde netwerk.
- **[Rescan]:** Selecteer deze optie om opnieuw te scannen naar Wi-Fi-netwerken.
- **[Wired]:** Selecteer deze optie als u de radio met een ethernetkabel (niet meegeleverd) hebt aangesloten op een LAN.
- **[Manual config]:** Selecteer deze optie om de internetverbinding van de radio handmatig te configureren (bekabeld / draadloos, DHCP ingeschakeld / uitgeschakeld, IP-adres / subnetmasker, SSID, authenticatiemethode en wachtwoord).

9. U hebt nu de installatiewizard voltooid en bent klaar om uw DDR-75BT in gebruik te nemen. Nadat u de installatiewizard hebt voltooid, wordt het hoofdmenu van de radio weergegeven op het display.

Opmerkingen:

- U kunt door alle radiomenu's navigeren door een optie te selecteren met de knop **Afstemmen omhoog** of **Afstemmen omlaag** (of **Map omhoog** en **Map omlaag**) en op **Select** te drukken om een item te openen of uw keuze te bevestigen.
- Tijdens de installatiewizard worden de standaardinstellingen en aanbevolen instellingen van de radio aangegeven met een asterisk.
- Als u gebruik wilt maken van de internetfuncties van de DDR-75BT of de radio wilt bedienen met de UNDOK-app, moet de radio zijn verbonden met een netwerk met internettoegang.

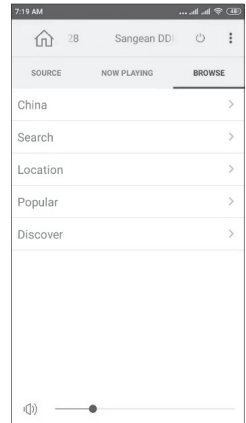
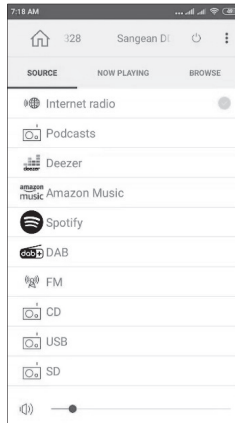
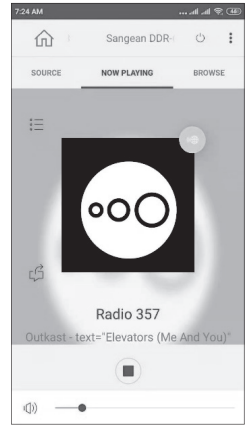
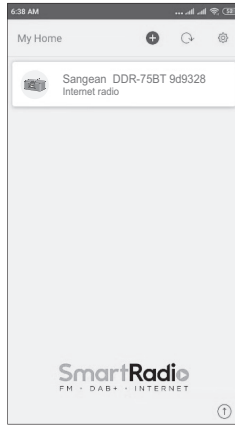

NL De radio in- / uitschakelen

De DDR-75BT kan worden in- of uitgeschakeld door op de **Aan / uit-knop** te drukken. Nadat de radio is ingeschakeld, selecteert de radio automatisch de laatst gebruikte bron.

De gebruiksmodus selecteren

Er zijn twee manieren om de gebruiksmodus te selecteren:

- Druk op **Modus** en druk vervolgens op **Afstemmen omhoog** of **Afstemmen omlaag** (of **Map omhoog** of **Map omlaag**) om de gewenste gebruiksmodus te selecteren. Druk op **Select** om uw keuze te bevestigen.
- Maak een keuze uit het hoofdmenu van de radio. (Raadpleeg hoofdstuk 15 'Het hoofdmenu gebruiken' voor meer informatie over het hoofdmenu van de radio).

4. De radio bedienen met de UNDOK-app

Uw DDR-75BT kan niet alleen met de knoppen op de radio of de afstandsbediening worden bediend, maar kan met behulp van de UNDOK-app ook worden bediend vanaf een slim apparaat. De UNDOK-app biedt een intuïtieve en gebruiksvriendelijke gebruikersinterface, stelt u in staat om veel van de instellingen van de radio te configureren en is beschikbaar voor Android en iOS.



UNDOK

De UNDOK-app gebruiken om de radio te bedienen

Volg deze stappen om de UNDOK-app te gebruiken om uw radio te bedienen:

1. Download en installeer de UNDOK-app voor uw apparaat door naar 'UNDOK' te zoeken in de Apple App Store of de Google Play Store.

2. Zorg ervoor dat de radio en uw slimme apparaat met hetzelfde netwerk zijn verbonden. Instructies voor het verbinden van de radio met uw netwerk vindt u in de paragraaf 'De eerste installatie van de radio uitvoeren' van hoofdstuk 3 'Aan de slag'.

3. Open de UNDOK-app op uw slimme apparaat.

Nadat u de UNDOK-app hebt gestart, zou uw DDR-75BT op het startscherm van de app moeten verschijnen met de naam 'DDR-75BT xxxxxx' (de alfabetieke code van 6 tekens zijn de laatste 6 tekens van het MAC-adres van uw radio).

4. Maak verbinding met de radio door erop te tikken.

5. Selecteer het tabblad 'Source' in de linkerbovenhoek om de afspeler van de radio te selecteren.

6. Selecteer het tabblad 'Browse' in de rechterbovenhoek om door de inhoud voor de geselecteerde bron te bladeren.

7. Het afspelen, afstemmen en volume kan worden geregeld met de bedieningselementen in de app.

Opmerkingen:

- Als uw DDR-75BT niet is verbonden met uw netwerk

voordat u de UNDOK-app start, kan de app zelf ook worden gebruikt om uw radio met het netwerk te verbinden. Volg de instructies op het scherm om het verbinden van de radio met het netwerk te voltooien.

- Deze instructies en screenshots zijn gebaseerd op de Android-versie van de UNDOK-app voor smartphones. Als u een ander type apparaat gebruikt, kunnen de schermindeling en / of pictogrammen enigszins afwijken.

De instellingen van de radio configureren met de UNDOK-app

Volg deze stappen om de instellingen van de radio te configureren met de UNDOK-app:

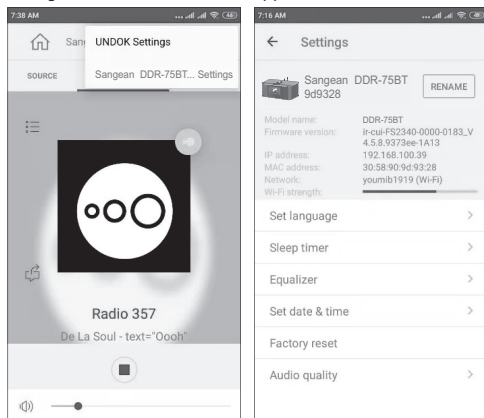

1. Start de UNDOK-app op uw slimme apparaat en maak zoals eerder beschreven verbinding met de radio.
2. Tik op het pictogram met de drie stippen in de rechterbovenhoek van het scherm en selecteer 'Sangean DDR-75BT... Settings'.
3. De instellingen van de radio die geconfigureerd kunnen worden met de UNDOK-app verschijnen nu op het scherm van uw slimme apparaat. Als u een instelling wilt configureren, tik dan simpelweg op de instelling en stel deze naar wens in.

Opmerking:

Deze instructies en screenshots zijn gebaseerd op de Android-versie van de UNDOK-app voor smartphones. Als u een ander type apparaat gebruikt, kunnen de schermindeling en / of pictogrammen enigszins afwijken.

5. Luisteren naar internetradio

De DDR-75BT kan tienduizenden internetzenders van over de hele wereld ontvangen wanneer de radio is verbonden met internet via Wi-Fi of de ethernetpoort.

Volg deze stappen om naar internetradio te luisteren:

1. Schakel de radio in met de **Aan / uit-knop**.
2. Selecteer de internetradiomodus met behulp van de knoppen **Modus**, **Afstemmen omhoog**, **Afstemmen omlaag** en **Select** via het hoofdmenu van de radio.
3. Als de internetradiomodus voor het eerst wordt gebruikt, wordt het keuzemenu voor internetradiozenders weergegeven op het display van de radio.

Selecteer een van de opties om af te stemmen op een internetradiozender:

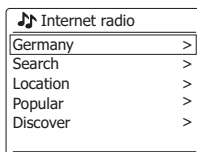

- **[Uw land]:** Selecteer deze optie om af te stemmen op internetradiozenders uit uw land ('Germany' in de bovenstaande afbeelding). Nadat u deze optie hebt geselecteerd, kunt u ervoor kiezen om af te stemmen op lokale internetradiozenders of populaire radiozenders uit uw land, of om te zoeken naar internetradiozenders uit uw land op basis van een genre of een stad.

- **[Search]:** Selecteer deze optie om op naam naar een internetradiozender te zoeken. Gebruik na het selecteren van deze optie de knoppen **Afstemmen omhoog**, **Afstemmen omlaag** en **Select** om het zoekwoord in te voeren.

- **[Location]:** Selecteer deze optie om op locatie naar internetradiozenders te zoeken en op deze zenders af te stemmen. In dit submenu kunnen locaties van over de hele wereld worden geselecteerd.

- **[Popular]:** Selecteer deze optie om af te stemmen op populaire internetradiozenders van over de hele wereld.

- **[Discover]:** Selecteer deze optie om internetradiozenders te filteren op herkomst, genre en taal.

4. Na het selecteren van een internetzender met een van de hierboven beschreven opties, zal de radio afstemmen op de geselecteerde zender en deze afspelen.

5. Druk tijdens het beluisteren van een internetradiozender op de knop **Afspelen / Pauzeren** om het afspelen te pauzeren of te hervatten.

Het internetradiomenu

U kunt het internetradiomenu openen door **INFO / MENU** ingedrukt te houden wanneer de radio zich in de internetradiomodus bevindt.

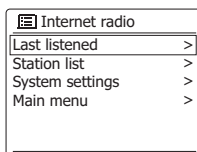

Het internetradiomenu biedt de volgende opties:

- **[Last listened]:** Selecteer deze optie om een lijst met de laatste internetradiozenders en podcasts waarop u eerder hebt afgestemd weer te geven.

- **[Station list]:** Selecteer deze optie om naar het keuzemenu voor internetradiozenders te gaan dat eerder in dit hoofdstuk is beschreven.

- **[System settings]:** Selecteer deze optie om naar het systeeminstellingenmenu te gaan en de radio te configureren (raadpleeg hoofdstuk 14 'Het systeeminstellingenmenu gebruiken' voor meer informatie).

- **[Main menu]:** Selecteer deze optie om terug te gaan naar het hoofdmenu, waar u kunt overschakelen naar een van de verschillende modi van de radio, de alarmen of de slaaptimer van de radio kunt instellen of naar het systeeminstellingenmenu kunt gaan (raadpleeg hoofdstuk 15 'Het hoofdmenu gebruiken' voor meer informatie).

NL

Internetradiozenders opslaan als voorkeuzenders

Uw DDR-75BT kan tot 10 internetradiozenders of podcasts opslaan als voorkeuzenders. Voorkeuzenders kunnen snel worden opgeroepen zonder dat u veel van de menu's van de radio hoeft te doorlopen.

Volg deze stappen om een internetradiozender op te slaan als voorkeuzender:

1. Schakel de radio in, selecteer de internetradiomodus en stem zoals eerder beschreven af op een internetradiozender.
2. Houd de **Select / Voorkeuzender-knop** ingedrukt.
3. Het scherm 'Save to Preset' (voorkeuzender opslaan) verschijnt. Selecteer de voorkeuzender waaronder u de internetradiozender wilt opslaan met behulp van de knoppen **Afstemmen omhoog** en **Afstemmen omlaag** en druk op **Select** om de zender op te slaan onder het gekozen voorkeuzendernummer. Als er al een andere internetradiozender of podcast is opgeslagen onder het gekozen voorkeuzendernummer, wordt die zender of podcast overschreven.
4. Nadat u op **Select** hebt gedrukt, toont het display de melding 'Preset stored' (voorkeuzender opgeslagen) om aan te geven dat de voorkeuzender is opgeslagen onder het gekozen voorkeuzendernummer.
5. Als u de radiozender die momenteel wordt afgespeeld als voorkeuzender wilt opslaan, kunt u als alternatief ook de gewenste **voorkeuzenderknop (1-10)** ingedrukt houden op de afstandsbediening totdat het display de melding 'Preset stored' (voorkeuzender opgeslagen) toont. De zender wordt opgeslagen onder de gekozen voorkeuzenderknop. Herhaal deze procedure naar wens voor de resterende voorkeuzenders.

Internetvoorkeuzenders oproepen

Wanneer de radio zich in de internetradio- of podcastmodus bevindt en het menu niet wordt weergegeven:

1. Druk op **Select / Voorkeuzender**.
2. Selecteer een voorkeuzendernummer met behulp van de knoppen **Afstemmen omhoog** en **Afstemmen omlaag** en druk ter bevestiging van uw keuze op **Select**.
3. De radio stemt nu af op de geselecteerde voorkeuzender.
4. Als alternatief kunt u ook kort op de gewenste **voorkeuzenderknop (1-10)** op de afstandsbediening drukken. Uw radio stemt vervolgens af op de zender die is opgeslagen in het geselecteerde voorkeuzendergeheugen. De gebruikte voorkeuzender wordt aan de onderkant van het display weergegeven.

Informatie over internetradiozenders weergegeven op het display

Druk tijdens het luisteren naar een internetradiozender herhaaldelijk op **INFO / MENU** om op het display van de

radio door de volgende informatie te bladeren:

- Artiest en tracknaam
- Slogan en beschrijving van zender
- Taal en locatie
- Bitrate en codec en samplingrate
- Afspeelbuffer
- De huidige datum

6. Luisteren naar podcasts

De DDR-75BT kan ook op vele verschillende podcasts van over de hele wereld afstemmen.

Volg deze stappen om naar podcasts te luisteren:

1. Schakel de radio in met de **Aan / uit-knop**.
2. Selecteer de podcastmodus met behulp van de knoppen **Modus, Afstemmen omhoog / omlaag** en **Select** of via het hoofdmenu van de radio.

3. Als de podcastmodus voor het eerst wordt gebruikt, wordt het keuzemenu voor podcasts weergegeven op het display van de radio.

Podcasts	
Germany	>
COVID-19	>
Search	>
Location	>
Discover	>

Selecteer een van de opties om af te stemmen op een podcast:

- **[Uw land]:** Selecteer deze optie om af te stemmen op een podcasts uit uw land ('Germany' in de bovenstaande afbeelding). Nadat u deze optie hebt geselecteerd, kunt u ervoor kiezen om af te stemmen op lokale podcasts, populaire podcasts of op genre naar podcasts uit uw land te zoeken.
 - **[Een populair onderwerp]:** Selecteer deze optie om af te stemmen op podcasts die betrekking hebben op een onderwerp dat momenteel populair is ('COVID-19' in de bovenstaande afbeelding). Dit onderwerp zal van tijd tot tijd veranderen, afhankelijk van wat op dit moment een populair onderwerp is in uw tijdzone / regio.
 - **[Search]:** Selecteer deze optie om op naam naar een podcast te zoeken. Gebruik na het selecteren van deze optie de knoppen **Afstemmen omhoog, Afstemmen omlaag** en **Select** om het zoekwoord in te voeren.
 - **[Location]:** Selecteer deze optie om op locatie naar podcasts te zoeken en op deze podcasts af te stemmen. In dit submenu kunnen locaties van over de hele wereld worden geselecteerd.
 - **[Discover]:** Selecteer deze optie om podcasts te filteren op herkomst, genre en taal.
4. Na het selecteren van een podcast met een van de hierboven beschreven opties, zal de radio afstemmen op de geselecteerde podcast en deze afspelen.
 5. Druk tijdens het beluisteren van een Podcast op **Afspelen / Pauzeren** om het afspelen te pauzeren of te hervatten.

Het podcastmenu

Het podcastmenu is identiek aan het internetradiomenu dat al eerder is beschreven, maar in plaats van de optie

[Station list] heeft dit menu de optie [Podcast list], waarmee u terug gaat naar het keuzemenu voor podcasts dat hiervoor in dit hoofdstuk is beschreven.

Podcasts opslaan als voorkeuzenders en oproepen

Zoals eerder vermeld, kunnen zowel internetradiozenders als podcasts worden opgeslagen in dezelfde lijst met voorkeuzenders en deze voorkeuzenders kunnen op dezelfde manier worden opgeroepen. Raadpleeg de paragrafen 'Internetradiozenders opslaan als voorkeuzenders' en 'Internetvoorkeuzenders oproepen' in het vorige hoofdstuk voor meer informatie.

Informatie over podcasts weergeven op het display

Druk tijdens het luisteren naar een podcast herhaaldelijk op **INFO / MENU** om op het display van de radio door de volgende informatie te bladeren:

- Tracknaam
- Trackbeschrijving
- Artiest
- Album
- Bitrate en codec en samplingrate
- Afspeelbuffer
- De huidige datum

7. Luisteren naar streaming services

De DDR-75BT kan ook worden gebruikt om audio van de streamingdiensten Spotify, Amazon Music en Deezer te beluisteren. Als u een premium-account voor een van deze services hebt, volg dan de onderstaande instructies om de radio te verbinden met de gewenste audiostreamingservice.

Luisteren naar Spotify

De Spotify-software is onderhevig aan licenties van derden die u hier kunt vinden: <https://www.spotify.com/connect/third-party-licenses>



Gebruik uw telefoon, tablet of computer als afstandsbediening voor Spotify. Ga naar [spotify.com/connect](https://www.spotify.com/connect) voor meer informatie.

Luisteren naar Amazon Music

Volg deze stappen als u Amazon Music-audio via de radio wilt afspelen:

1. Schakel de radio in met de **Aan / uit-knop**.
2. Selecteer de Amazon Music-modus met behulp van de knoppen **Modus, Afstemmen omhoog / omlaag** en **Select** of via het hoofdmenu van de radio.
3. Gebruik de UNDOK-app (raadpleeg hoofdstuk 4 'De radio bedienen met de UNDOK-app' voor meer informatie) om verbinding te maken met en u aan te melden bij Amazon Music.
4. Bedien het afspelen met de bedieningsapp of de knoppen op de radio.

Voor meer informatie over Amazon Music gaat u naar <https://music.amazon.com>.

Luisteren naar Deezer

Volg deze stappen als u Deezer-muziek via de radio wilt afspelen:

1. Schakel de radio in met de **Aan / uit-knop**.
2. Selecteer de Deezer-modus met behulp van de knoppen **Modus, Afstemmen omhoog / omlaag** en **Select** of via het hoofdmenu van de radio.
3. Meld u aan bij Deezer door uw gebruikersnaam en wachtwoord in te voeren met behulp van de knoppen **Afstemmen omhoog, Afstemmen omlaag** en **Select**.
4. Gebruik het menu en de knoppen van de radio om het afspelen te bedienen.

Voor meer informatie over Deezer gaat u naar <https://www.deezer.com/>.

8. Luisteren naar DAB-radio

Afstemmen op DAB-zenders

Volg deze stappen om af te stemmen op DAB-radiozenders:

1. Schakel de radio in met de **Aan / uit-knop**.
2. Selecteer de DAB-radiomodus met behulp van de knoppen **Modus, Afstemmen omhoog, Afstemmen omlaag** en **Select** via het hoofdmenu van de radio.
3. Als de DAB-radiomodus voor het eerst wordt gebruikt, voert de radio automatisch een volledige scan uit om alle beschikbare DAB-radiozenders te vinden. De zenderteller wordt opgehoogd als er tijdens het scannen nieuwe zenders worden gevonden en de gevonden zenders worden toegevoegd aan de lijst die is opgeslagen in de radio. De balk op het display van de radio geeft de voortgang van de scan aan.
4. Wanneer het scannen is voltooid, geeft de radio een overzicht van alle zenders die zijn gevonden. Gebruik de knop **Afstemmen omhoog** of **Afstemmen omlaag** om door de lijst met zenders te scrollen en druk op **Select** om af te stemmen op een zender.

Opmerking:

Zorg er voordat u de DAB-radiomodus selecteert en een scan uitvoert voor dat de DAB / FM-antenne op de achterkant van de radio volledig is uitgestrekt en de radio-ontvangst goed is.

Het DAB-menu

U kunt het DAB-menu openen door **INFO / MENU** ingedrukt te houden wanneer de radio zich in de DAB-radiomodus bevindt.

Het DAB-menu biedt de volgende opties:

DAB	
Station list	>
Scan	
Manual tune	>
Prune invalid	
DRC	>

- **[Station list]:** Selecteer deze optie om alle DAB-radiozenders die gevonden zijn weer te geven en af te stemmen op een van de gevonden zenders. Als er nog geen zenders zijn gevonden, voert de radio opnieuw een volledige scan uit.

- **[Scan]:** Selecteer deze optie om een volledige scan uit te voeren en alle gevonden DAB-radiozenders op te slaan in de zenderlijst.
- **[Manual tune]:** Selecteer deze optie om handmatig af te stemmen op een DAB-kanaal / frequentie.
- **[Prune invalid]:** Selecteer deze optie om alle niet-beschikbare zenders uit de zenderlijst te verwijderen.
- **[DRC]:** Dynamic Range Control (ook bekend als DRC) kan zachtere geluiden eenvoudiger hoorbaar maken wanneer uw radio wordt gebruikt in een lawaaiige omgeving door het dynamisch bereik van het audiosignaal te reduceren.

Selecteer deze optie en gebruik vervolgens de knop **Afstemmen omhoog** of **Afstemmen omlaag** om de gewenste DRC-instelling te selecteren:

[DRC high]: DRC wordt ingesteld zoals uitgezonden door de zender.

[DRC low]: DRC-niveau wordt ingesteld op 1/2 van het niveau dat wordt uitgezonden door de zender.

[DRC off]: DRC is uitgeschakeld. Uitgezonden DRC wordt genegeerd. Dit is de standaardinstelling.

Druk op **Select** om de instelling te bevestigen.

- **[Station order]:** Selecteer deze optie en selecteer vervolgens **[Alphanumeric]** om de zenderlijst alfabetisch te sorteren of selecteer **[Ensemble]** om de zenderlijst op DAB-multiplex te sorteren.
- **[System settings]:** Selecteer deze optie om naar het systeeminstellingenmenu te gaan en de radio te configureren (raadpleeg hoofdstuk 14 'Het systeeminstellingenmenu gebruiken' voor meer informatie).
- **[Main menu]:** Selecteer deze optie om terug te gaan naar het hoofdmenu, waar u kunt overschakelen naar een van de verschillende modi van de radio, de alarmen of de slaaptimer van de radio kunt instellen of naar het systeeminstellingenmenu kunt gaan (raadpleeg hoofdstuk 15 'Het hoofdmenu gebruiken' voor meer informatie).

Informatie over DAB-radio weergegeven op het display

Druk tijdens het luisteren naar een DAB-zender herhaaldelijk op **INFO / MENU** om op het display van de radio door de volgende informatie te bladeren:

- Tekst
- Programmatype
- Multiplex-naam en frequentie
- Signaalfout en -sterkte
- Bitrate en codec en audiotype
- De huidige datum

Als de uitzending in stereo wordt ontvangen, wordt het stereoluidsprekerpictogram weergegeven aan de onderkant van het display van de radio. Als de zender waarop is afgestemd is opgeslagen als een voorkeurzender, wordt het voorkeurzendernummer ook weergegeven aan de onderkant van het display.

Als een DAB-uitzending een dia-afbeelding aanbiedt, kan deze volledig scherm worden bekeken door de

knop **Terug** ingedrukt te houden. Houd **Terug** nogmaals ingedrukt om de weergave van de dia-afbeelding af te sluiten.

9. Luisteren naar FM-radio

Afstemmen op FM-zenders

Volg deze stappen om af te stemmen op FM-radiozenders:

1. Schakel de radio in met de **Aan / uit-knop**.
2. Selecteer de FM-radiomodus met behulp van de knoppen **Modus**, **Afstemmen omhoog**, **Afstemmen omlaag** en **Select** via het hoofdmenu van de radio.
3. Houd **Afstemmen omhoog** of **Afstemmen omlaag** indrukt om automatisch af te stemmen op een FM-zender met respectievelijk een hogere of lagere frequentie. Uw radio stopt met scannen wanneer deze een zender met een voldoende sterk signaal heeft gevonden. Het display toont de frequentie van het gevonden signaal en aan de onderkant van het display wordt een signaalsterktepictogram weergegeven om de sterkte van het ontvangen signaal aan te geven. Als er RDS-gegevens beschikbaar zijn, wordt het RDS-pictogram ook onderaan het display van de radio weergegeven en na een paar seconden wordt de naam van de radiozender op het display weergegeven.
4. Druk op **Afstemmen omhoog** of **Afstemmen omlaag** om indien nodig nauwkeurig af te stemmen op een frequentie met stappen van 0,05MHz.
5. Herhaal de stappen 3 en 4 om af te stemmen op andere radiozenders.

Opmerking:

Zorg er voordat u de FM-radiomodus selecteert en afstemt op zenders voor dat de DAB / FM-antenne op de achterkant van de radio volledig is uitgestrekt en de radio-ontvangst goed is.

Het FM-menu

U kunt het FM-menu openen door **INFO / MENU** ingedrukt te houden wanneer de radio zich in de FM-radiomodus bevindt.

Het FM-menu biedt de volgende opties:

FM	
Scan setting	
Audio setting	
System settings	>
Main menu	>

- **[Scan setting]:** Selecteer deze optie om te configureren of de radio alleen naar sterke signalen of naar alle signalen moet zoeken bij gebruik van de automatische afstemfunctie (door de knop **Afstemmen omhoog** of **Afstemmen omlaag** ingedrukt te houden).
- **[Audio setting]:** Selecteer deze optie om te configureren of de radio FM-zenders alleen in mono moet afspelen. Door de radio te forceren om FM-uitzendingen in mono af te spelen, kunt u ruis verminderen bij het beluisteren van FM-uitzendingen.
- **[System settings]:** Selecteer deze optie om naar het systeeminstellingenmenu te gaan en de radio te configureren (raadpleeg hoofdstuk 14 'Het systeeminstellingenmenu gebruiken' voor meer informatie).

- **[Main menu]:** Selecteer deze optie om terug te gaan naar het hoofdmenu, waar u kunt overschakelen naar een van de verschillende modi van de radio, de alarmen of de slaaptimer van de radio kunt instellen of naar het systeeminstellingenmenu kunt gaan (raadpleeg hoofdstuk 15 'Het hoofdmenu gebruiken' voor meer informatie).

Informatie over FM-radio weergeven op het display

Als u naar een FM-radiozender luistert die ook RDS-gegevens uitzendt (het RDS-pictogram wordt weergegeven op het display van de radio), drukt u herhaaldelijk op de **INFO / MENU**-knop om op het display van de radio door de volgende informatie te bladeren:

- Tekstbericht
- Programmatype
- Frequentie
- De huidige datum

Als er geen RDS-gegevens beschikbaar zijn, kan de radio het tekstbericht en het programmatype niet weergeven. Als het stereoluidsprekerpictogram onderaan het display van de radio wordt weergegeven, geeft dit aan dat de radio een stereo-uitzending ontvangt.

Voorkeuzenders instellen in de DAB- en FM-radiomodus

De radio beschikt over 10 voorkeuzenders voor zowel de DAB- als de FM-radiomodus. In beide modi kan er op dezelfde manier gebruik worden gemaakt van de voorkeuzenders.

1. Schakel de radio in, selecteer vervolgens de DAB- of FM-radiomodus en stem zoals eerder beschreven af op de gewenste radiozender.
2. Houd de **Select / Voorkeuzender-knop** ingedrukt. Het display toont het menu 'Save to Preset' (opslaan als voorkeuzender).
3. Druk op **Afstemmen omhoog** of **Afstemmen omlaag** om het gewenste voorkeuzendernummer te selecteren. Druk vervolgens op **Select** om de voorkeuzender op te slaan. De melding 'Preset stored' (voorkeuzender opgeslagen) wordt weergegeven op het display om aan te geven dat de zender is opgeslagen onder het gekozen voorkeuzendernummer. Als er al een andere zender is opgeslagen onder het gekozen voorkeuzendernummer, dan wordt die zender overschreven.
4. U kunt de radiozender die wordt afgespeeld ook opslaan als voorkeuzender door de voorkeuzenderknop van de gewenste **voorkeuzender (1-10)** op de afstandsbediening ingedrukt te houden totdat het display de melding 'Preset stored' (voorkeuzender opgeslagen) toont. De zender wordt opgeslagen onder de gekozen voorkeuzenderknop. Herhaal deze procedure indien gewenst voor de resterende voorkeuzenders.

Een voorkeuzender oproepen in de DAB- en FM-radiomodus

1. Schakel de radio in en selecteer vervolgens de DAB- of FM-radiomodus met behulp van de knoppen **Modus**,

Afstemmen omhoog, **Afstemmen omlaag** en **Select** via het hoofdmenu van de radio.

2. Druk op **Select** om het menu 'Recall from Preset'(voorkeuzender oproepen) te openen.
3. Selecteer een voorkeuzendernummer met behulp van de knoppen **Afstemmen omhoog** en **Afstemmen omlaag** en druk ter bevestiging van uw keuze op **Select**. De radio stemt nu af op de geselecteerde voorkeuzender. Het gekozen voorkeuzendernummer wordt tevens weergegeven aan de onderkant van het display van de radio.
4. Als alternatief kunt u ook kort op de knop van de gewenste **voorkeuzender (1-10)** op de afstandsbediening drukken. Uw radio stemt nu af op de zender die is opgeslagen in het geselecteerde voorkeuzendergeheugen.

10. Luisteren naar Bluetooth-audio

Als u Bluetooth-muziek naar uw radio wilt streamen, moet u uw Bluetooth-apparaat koppelen met de DDR-75BT. Koppelen creëert een 'band' zodat twee apparaten elkaar kunnen herkennen.

Uw Bluetooth-apparaat voor het eerst koppelen

1. Schakel de radio in met de **Aan / uit-knop**.
2. Selecteer de Bluetooth-modus met behulp van de knoppen **Modus**, **Afstemmen omhoog** / **omlaag** en **Select** of via het hoofdmenu van de radio. Nadat u de Bluetooth-modus hebt geselecteerd, toont het display van de radio de melding 'No connect' (geen verbinding).
3. Activeer Bluetooth op uw Bluetooth-apparaat (raadpleeg de handleiding van het Bluetooth-apparaat als u niet zeker weet hoe u Bluetooth moet activeren).
4. Ga naar de lijst met Bluetooth-apparaten op uw Bluetooth-apparaat en selecteer het apparaat met de naam 'DDR-75BT' (als u de naam van de radio in het systeeminstellingenmenu van de radio hebt gewijzigd, zoek dan naar de nieuwe naam die u de radio hebt gegeven).

Opmerking:

Op sommige Bluetooth-apparaten (met Bluetooth-versie 2.1 of eerder) moet u mogelijk een pincode invoeren. Als dit het geval is, voer dan de pincode '0000' in.

5. Nadat de apparaten zijn gekoppeld en verbonden, wordt een bevestigingstoon afgespeeld op de radio en het display van de radio toont de naam van het verbonden Bluetooth-apparaat en de afspelerstatus. U kunt nu muziek afspelen op uw Bluetooth-apparaat en de muziek streamen via de luidsprekers van de radio.

Opmerking:

- Als uw Bluetooth-apparaat is uitgerust met NFC, kunt u het apparaat ook koppelen door NFC in te schakelen en het NFC-gebied van het Bluetooth-apparaat tegen het NFC-gebied op de radio te tikken.
- Als 2 Bluetooth-apparaten voor het eerst koppelen, moeten beide apparaten zoeken naar de radio en wordt de radio als beschikbaar getoond op beide apparaten. Als een van beide apparaten echter eerst verbinding maakt met de radio, dan verschijnt de radio op het andere Bluetooth-apparaat niet in de lijst.

- Als u uw Bluetooth-apparaat verplaatst tot buiten het Bluetooth-bereik, wordt de verbinding tussen uw Bluetooth-apparaat en de radio tijdelijk verbroken. De radio maakt automatisch opnieuw verbinding als het Bluetooth-apparaat weer binnen bereik komt. U dient er wel rekening mee te houden dat er tijdens de periode waarin de verbinding is verbroken geen ander Bluetooth-apparaat mag worden gekoppeld of verbonden met de radio.
- Als 'DDR-75BT' wordt weergegeven in de lijst met Bluetooth-apparaten, maar uw Bluetooth-apparaat er geen verbinding mee kan maken, verwijder het item dan uit de lijst en koppel vervolgens opnieuw met de radio volgens de eerder beschreven stappen.
- Het effectieve bereik tussen de radio en het gekoppelde Bluetooth-apparaat is ongeveer 10 meter (30 voet). Eventuele obstakels tussen de radio en het apparaat kunnen het bereik verminderen.
- De prestaties van de Bluetooth-connectiviteit kunnen variëren, afhankelijk van het Bluetooth-apparaat waarmee verbinding wordt gemaakt. Bekijk de Bluetooth-mogelijkheden die uw apparaat biedt voordat u verbinding maakt met de radio. Het is mogelijk dat niet alle functies worden ondersteund, afhankelijk van het gebruikte Bluetooth-apparaat.
- Het is bij gebruik van bepaalde mobiele telefoons mogelijk dat het geluid van de Bluetooth-audiostream tijdelijk wordt gedempt of dat de verbinding met het apparaat zelfs tijdelijk wordt verbroken tijdens het verzenden / ontvangen van oproepen, sms-berichten, e-mails of andere activiteiten die niet in verband staan met het streamen van audio. Dergelijk gedrag is een functie van het Bluetooth-bronapparaat en duidt niet op een probleem met uw DDR-75BT.

Audio afspelen in de Bluetooth-modus

Als u uw radio succesvol met het gekozen Bluetooth-apparaat hebt verbonden, kunt u het afspelen van muziek starten met de bedieningselementen van de radio of het verbonden Bluetooth-apparaat.

1. Zodra het afspelen is gestart, wordt de bijgewerkte afspeelstatus 'Playing' (afspelen) weergegeven op het display.
2. Het volume kan op de radio worden ingesteld met de knoppen **VOLUME +** en **-** en op het Bluetooth-apparaat met de volumeregeling van het apparaat.
3. Het afspelen kan ook zowel op de radio als op het Bluetooth-apparaat worden bediend. Druk op **Afspelen / Pauzeren** om het afspelen van audio te starten of het afspelen te pauzeren / hervatten. Druk op **Vorige track** of **Volgende track** om naar de vorige of vorige track te gaan of houd **Volgende track** of **Vorige track** ingedrukt om vooruit of terug te spoelen binnen een track.

Opmerking:

Het is mogelijk dat niet alle apps voor het afspelen van audio of apparaten op alle bedieningselementen reageren.

Audio afspelen vanaf een eerder gekoppeld Bluetooth-apparaat

De DDR-75BT kan tot 8 Bluetooth-apparaten onthouden waarmee eerder is gekoppeld. Als er met meer dan 8

Bluetooth-apparaten is gekoppeld, dan zal het eerste apparaat waarmee is gekoppeld worden overschreven in het geheugen van de radio.

Als uw Bluetooth-apparaat al eerder is gekoppeld met de DDR-75BT, zal de radio uw Bluetooth-apparaat nog steeds hebben onthouden en probeert de radio opnieuw verbinding te maken met het laatst verbonden apparaat. Als het laatst verbonden Bluetooth-apparaat niet beschikbaar is, probeert de radio verbinding te maken met het voorlaatst verbonden Bluetooth-apparaat.

Het Bluetooth-menu

U kunt het Bluetooth-menu openen door **INFO / MENU** ingedrukt te houden wanneer de radio zich in de Bluetooth-modus bevindt.

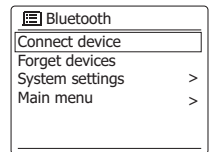

Het Bluetooth-menu biedt de volgende opties:

- **[Connect device]:** Selecteer deze optie om de verbinding met het momenteel verbonden Bluetooth-apparaat te verbreken en de radio over te laten schakelen naar de Bluetooth-koppelingsmodus.
- **[Forget devices]:** Selecteer deze optie om ervoor te zorgen dat de radio alle apparaten vergeet waarmee de radio eerder is gekoppeld.
- **[System settings]:** Selecteer deze optie om naar het systeeminstellingenmenu te gaan en de radio te configureren (raadpleeg hoofdstuk 14 'Het systeeminstellingenmenu gebruiken' voor meer informatie).
- **[Main menu]:** Selecteer deze optie om terug te gaan naar het hoofdmenu, waar u kunt overschakelen naar een van de verschillende modi van de radio, de alarmen of de slaaptimer van de radio kunt instellen of naar het systeeminstellingenmenu kunt gaan (raadpleeg hoofdstuk 15 'Het hoofdmenu gebruiken' voor meer informatie).

De verbinding met uw Bluetooth-apparaat verbreken

Als u de verbinding met uw Bluetooth-apparaat wilt verbreken, kunt u dit doen op een van de volgende manieren: schakel Bluetooth uit op het Bluetooth-apparaat, houd **Terug / Bluetooth koppelen** op de radio ingedrukt, open het Bluetooth-menu en selecteer **[Connect device] (apparaat verbinden)** om terug te schakelen naar de Bluetooth-koppelingsmodus, of schakel op de radio over naar een andere modus met de knoppen **Modus, Afstemmen omhoog / omlaag** en **Select** of via het hoofdmenu van de radio. Als u de verbinding met het Bluetooth-apparaat verbreekt terwijl de radio zich in de Bluetooth-modus bevindt, wordt de melding 'No connect' (geen verbinding) weergegeven op het display van de radio en is de radio weer beschikbaar om te koppelen.

Informatie over Bluetooth-audio weergeven op het display

Druk tijdens het luisteren naar Bluetooth-audio herhaaldelijk op **INFO / MENU** om op het display van de radio door de volgende informatie te bladeren:

- Album

- Artiest
- Titel

11. Luisteren naar CD-audio

De DDR-75BT kan CD's, CD-R's en CD-RW's afspelen en kan zowel normale audio-CD's als CD's met MP3- en WMA-bestanden afspelen (met uitzondering van bestanden die zijn gecodeerd met WMA lossless, WMA Voice, WMA 10 professional en bestanden met DRM-beveiliging).

Opmerking: Dit apparaat ondersteunt alleen standaard 120mm cd's.

Audio afspelen in de CD-modus

1. Schakel de radio in met de **Aan / uit-knop**.
2. Selecteer de CD-modus met behulp van de knoppen **Modus, Afstemmen omhoog / omlaag** en **Select** of via het hoofdmenu van de radio. Nadat u de CD-modus hebt geselecteerd, toont het display van de radio de melding 'No disc' (geen CD).
3. Plaats een CD met het label naar boven gericht in de CD-sleuf. Het display toont tijdens het lezen van de CD de melding 'Reading' (lezen) en een balk die de voortgang van het lezen aangeeft.
4. Druk nadat de CD is gelezen op **Afspelen / Pauzeren** om het afspelen te pauzeren of te hervatten.
5. Druk op **Afstemmen omlaag** om naar het begin van de huidige track of naar de vorige track te gaan wanneer de huidige track al op het begin is. Als de huidige track de eerste track is van een map op een CD met MP3- of WMA-bestanden, schakelt de radio terug naar de laatste track van de vorige map. Houd **Afstemmen omlaag** ingedrukt om terug te spoelen binnen een track.
6. Druk op **Afstemmen omhoog** om naar de volgende track te gaan. Als de huidige track de laatste track is van een map op een CD met MP3- of WMA-bestanden, schakelt de radio naar de eerste track van de volgende map. Houd **Afstemmen omhoog** ingedrukt om vooruit te spoelen binnen een track.
7. Druk op **Select / Stoppen** om het afspelen te stoppen. Het display van de radio toont nu het totaal aantal mappen en tracks op de CD.
8. Als u naar de volgende of vorige map wilt gaan, druk dan op **Map omhoog** of **Map omlaag**. Het eerste bestand van de volgende of vorige map wordt afgespeeld.
9. Als u de CD uit de radio wilt halen, druk dan op CD uitwerpen.

Informatie over CD-audio weergeven op het display

Druk tijdens het afspelen van audio-CD's met MP3- en / of WMA-bestanden herhaaldelijk op **INFO / MENU** om op het display van de radio door de volgende informatie te bladeren:

- Voortgang
- Bestandsnaam
- Album

- Artiest
- Titel

12. Luisteren naar audio vanaf of audio opnemen op een USB-apparaat of SD-kaart

De DDR-75BT kan MP3- en WMA-bestanden (met uitzondering van bestanden die zijn gecodeerd met WMA lossless, WMA Voice, WMA 10 professional en bestanden met DRM-beveiliging) afspelen vanaf USB-apparaten en SD-kaarten.

Bestanden afspelen vanaf een USB-apparaat of SD-kaart

Volg deze stappen om audiobestanden af te spelen vanaf een USB-apparaat of SD-kaart:

1. Schakel de radio in met de **Aan / uit-knop**.
2. Plaats het USB-apparaat in de USB-poort of de SD-kaart in de SD-kaartsleuf.
3. Selecteer de USB- of SD-modus met behulp van de knoppen **Modus, Afstemmen omhoog / omlaag** en **Select** of via het hoofdmenu van de radio. Nadat u een van beide modi hebt geselecteerd, toont het display van de radio de melding 'Reading' (lezen) en een voortgangsbalk om aan te geven dat de radio bezig is met het lezen van de inhoud van het USB-apparaat of de SD-kaart.
4. Nadat de inhoud van het USB-apparaat of de SD-kaart is gelezen, start het afspelen van de eerste track van de eerste map automatisch. De melding 'F01 T001 00:00' wordt weergegeven op het display. Dit vertegenwoordigt respectievelijk het mapnummer, het tracknummer en de afspeeltijd.
5. Druk op **Afspelen / Pauzeren** om het afspelen te pauzeren of te hervatten.
6. Druk op **Afstemmen omlaag** om naar het begin van de huidige track of naar de vorige track te gaan wanneer de huidige track al op het begin is. Als de huidige track de eerste track is van een map, schakelt de radio terug naar de laatste track van de vorige map. Houd **Afstemmen omlaag** ingedrukt om terug te spoelen binnen een track.
7. Druk op **Afstemmen omhoog** om naar de volgende track te gaan. Als de huidige track de laatste track is van een map, schakelt de radio naar de eerste track van de volgende map. Houd **Afstemmen omhoog** ingedrukt om vooruit te spoelen binnen een track.
8. Druk op **Select / Stoppen** om het afspelen te stoppen. Het display van de radio toont nu het totaal aantal mappen en tracks op het USB-apparaat of de SD-kaart.
9. Als u naar de volgende of vorige map wilt gaan, druk dan op **Map omhoog** of **Map omlaag**. Het eerste bestand van de volgende of vorige map wordt afgespeeld.

Audio opnemen op een USB-apparaat of SD-kaart

Volg deze stappen om audio die wordt afgespeeld door de radio op te nemen op een USB-apparaat of SD-kaart:

1. Schakel de radio in met de **Aan / uit-knop**.
2. Plaats het USB-apparaat in de USB-poort of de SD-kaart in de SD-kaartsleuf.
3. Selecteer de gewenste modus en speel die audio af die u wilt opnemen.
4. Druk op de **Opnemen-knop**. De radio initialiseert het opnemen naar het USB-apparaat of de SD-kaart nu.

Opmerking:

Als er zowel een USB-apparaat als een SD-kaart zijn geplaatst, neemt de radio op naar het opslagapparaat dat is geselecteerd onder de optie **[Rec. default dest.]** in het systeeminstellingenmenu (raadpleeg hoofdstuk 14 'Het systeeminstellingenmenu gebruiken' voor meer informatie over deze functie). In de rechterbovenhoek van het display van de radio wordt het opslagapparaat weergegeven waarop de opname wordt opgeslagen.

5. Druk nogmaals op **Opnemen** om de opname te stoppen.
6. Opnamen worden opgeslagen als MP3-bestanden met de naam 'RECXXX' (XXX is het nummer van de opname. De eerste opname krijgt de naam 'REC001', de tweede 'REC002', enz.) in een map met de naam 'REC' op het opslagapparaat.

2. Houd de **INFO / MENU-knop** ingedrukt om het menu voor de huidige modus te openen.
3. Gebruik de knop **Afstemmen omhoog** of **Afstemmen omlaag** om **[System settings]** (systeeminstellingen) te selecteren en druk op **Select** om het menu te openen.

System settings	
Backlight	>
Equaliser	>
Subwoofer	
Streaming audio quality	
Network	>

Het systeeminstellingenmenu biedt de volgende opties:

- **[Backlight]:** Selecteer deze optie om de helderheid van de achtergrondverlichting van de radio te configureren. U kunt de vervolgoptie **[Normal]** gebruiken om de helderheid van de achtergrondverlichting wanneer de radio is ingeschakeld in te stellen, terwijl de vervolgoptie **[Standby]** kan worden gebruikt om de helderheid van de achtergrondverlichting in de stand-bymodus in te stellen.
- **[Equaliser]:** Selecteer deze optie om de equalizermodus van de radio te configureren. Met de daaropvolgende optie **[My EQ profile setup]** (profiel van mijn EQ instellen) kunt u de bas-, midden- en hoge tonen en het breedte-niveau voor de equalizermodus **[My EQ]** (mijn EQ) handmatig configureren.
- **[Subwoofer]:** Selecteer deze optie om het subwooferniveau van de radio aan te passen.
- **[Streaming audio quality]:** Selecteer deze optie om de kwaliteit van streamingaudio te configureren.
- **[Network]:** Selecteer deze optie om de netwerkverbinding van de radio te configureren, beschikbare netwerkprofielen te bekijken en te selecteren, de verbinding in te stellen met PBC of de netwerkinstellingen te bekijken.
- **[Time / Date]:** Selecteer deze optie om de tijd en datum handmatig in te stellen, om de bron voor het automatisch bijwerken van de tijd en datum in te stellen en de tijdnootatie in te stellen.
- **[Inactive Standby]:** Selecteer deze optie om de tijd te configureren waarna de radio automatisch overschakelt naar de stand-bymodus wanneer de radio niet wordt gebruikt. Deze periode is standaard ingesteld op 8 uur, maar u kunt dit indien gewenst wijzigen. U kunt deze optie instellen op **[Off]** om de functie uit te schakelen.
- **[Language]:** Selecteer deze optie om de taal te configureren waarin de menu's van de radio worden weergegeven.
- **[Rec. default dest.]:** Selecteer deze optie om de standaardbestemming voor opnamebestanden te configureren. Als er zowel een USB-apparaat als een SD-kaart zijn geplaatst en er worden opnamen gemaakt, worden de bestanden opgeslagen op het opslagapparaat dat hier is geconfigureerd.
- **[Factory reset]:** Selecteer deze optie om de instellingen van de radio te herstellen naar de standaard fabrieksinstellingen. Na bevestiging worden alle gebruikersinstellingen en voorkeuzenders gewist.
- **[Software update]:** Selecteer deze optie om te configureren of de radio periodiek moet controleren

NL

Informatie over tracks weergeven op het display

Druk tijdens het luisteren naar audio vanaf een USB-apparaat of SD-kaart herhaaldelijk op **INFO / MENU** om op het display van de radio door de volgende informatie te bladeren:

- Bestandsnaam
- Album
- Artiest
- Titel

13. Luisteren naar audio via de Aux-ingang

U kunt audio vanaf een extern apparaat (zoals een iPod of MP3-speler) van de luidsprekers van de DDR-75BT afspelen. Volg hiervoor de volgende stappen:

1. Sluit het externe apparaat met een 3,5mm-audiokabel (niet meegeleverd) aan op de Aux-ingang van de radio.
2. Zorg ervoor dat zowel de radio als het externe apparaat zijn ingeschakeld.
3. Selecteer de AUX-modus met behulp van de knoppen **Modus, Afstemmen omhoog / omlaag** en **Select** of via het hoofdmenu van de radio.
4. De audio-uitvoer van het externe apparaat wordt nu afgespeeld via de luidsprekers van de DDR-75BT. Het afspelen moet worden bediend op het externe apparaat, terwijl het volume kan worden geregeld op zowel de radio als op het externe apparaat.

14. Het systeeminstellingenmenu gebruiken

U kunt het systeeminstellingenmenu gebruiken om de DDR-75BT te configureren. Volg deze stappen om het systeeminstellingenmenu te openen:

1. Schakel de radio in met de **Aan / uit-knop**.

op beschikbare software-updates of om direct te controleren op beschikbare software-updates.

- **[Setup wizard]:** Selecteer deze optie om de installatiewizard opnieuw uit te voeren, direct of de volgende keer dat de radio wordt ingeschakeld. Raadpleeg hoofdstuk 3 'Aan de slag' voor meer informatie over het gebruik van de installatiewizard.
- **[Info]:** Selecteer deze optie om de Spotify-versie, de radio-ID en de beschrijvende naam van de radio te bekijken.
- **[Privacy policy]:** Selecteer deze optie om de link naar het privacybeleid van de radio weer te geven.

De tijd en datum handmatig instellen

Het instellen van de datum en tijd van de radio werkt net wat anders dan het configureren van de meeste andere opties en functies van de radio. Als u de tijd en datum niet automatisch kunt bijwerken via de DAB, FM of het netwerk, volg dan deze stappen om de tijd en datum handmatig in te stellen:

1. Open het menu Systeeminstellingen met behulp van de drie eerder beschreven stappen.

2. Selecteer **[Time / Date]**.

Dit submenu biedt de volgende opties:

- **[Set Time / Date]:** Selecteer deze optie om de tijd en datum handmatig in te stellen.

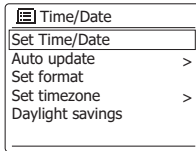

- **[Auto update]:** Selecteer deze optie om een bron voor het automatisch bijwerken van de tijd en datum te selecteren. Als de huidige instelling **[Update from Network]** is, verschijnen de opties **[Set timezone]** en **[Daylight savings]** in het submenu voor tijd / datum.

- **[Set format]:** Selecteer deze optie om 12- of 24-uursnotatie te selecteren.

- **[Set timezone]:** Selecteer deze optie om de tijdzone voor uw locatie in te stellen.

- **[Daylight savings]:** Selecteer deze optie om in te stellen of u zomertijd wilt gebruiken op basis van uw locatie.

3. Selecteer **[Set Time / Date]** en druk op **Select** om de tijd en datum van de radio handmatig in te stellen.

4. De datum en tijd worden weergegeven op het display van de radio en de dactcijfers knippen op het display.

5. Gebruik de knop **Afstemmen omhoog** of **Afstemmen omlaag** om de huidige dag te selecteren en druk ter bevestiging op **Select**.

6. Vervolgens knippen de maandcijfers op het display.

7. Gebruik de knop **Afstemmen omhoog** of **Afstemmen omlaag** om de huidige maand te selecteren en druk ter bevestiging op **Select**.

8. Vervolgens knippen de jaarcijfers op het display.

9. Gebruik de knop **Afstemmen omhoog** of **Afstemmen omlaag** om het huidige jaar te selecteren en druk ter bevestiging op **Select**.

10. Vervolgens knippen de uurgcijfers op het display.

11. Gebruik de knop **Afstemmen omhoog** of **Afstemmen omlaag** om het huidige uur te selecteren en druk ter bevestiging op **Select**.

12. Vervolgens knippen de minuutcijfers op het display.

13. Gebruik de knop **Afstemmen omhoog** of **Afstemmen omlaag** om het huidige aantal minuten te selecteren en druk ter bevestiging op **Select**. Als de radio is ingesteld om gebruik te maken van 12-uursnotatie, is er nu een optie voor het instellen van AM of PM voor de tijd. Druk op **Afstemmen omhoog** of **Afstemmen omlaag** om AM of PM te selecteren. Druk op **Select** om de instelling te bevestigen.

14. Het handmatig instellen van de tijd is nu voltooid en de radio keert terug naar het submenu voor de tijd en datum.

15. Het hoofdmenu gebruiken

NL

Het hoofdmenu kan worden gebruikt om de modus van de radio te selecteren of om de alarmen en slaaptimer van de radio in te stellen. Volg deze stappen om het hoofdmenu te openen:

1. Schakel de radio in met de **Aan / uit-knop**.

2. Houd de **INFO / MENU-knop** ingedrukt om het menu voor de huidige modus te openen.

3. Gebruik de knop **Afstemmen omhoog** of **Afstemmen omlaag** om **[Main menu]** (hoofdmenu) te selecteren en druk op **Select** om het menu te openen.

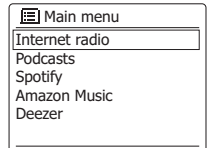

Het hoofdmenu biedt de volgende opties:

- **[FM]:** Selecteer deze optie om over te schakelen naar de FM-radiomodus.

- **[DAB]:** Selecteer deze optie om over te schakelen naar de DAB-radiomodus.

- **[Bluetooth]:** Selecteer deze optie om over te schakelen naar de Bluetooth-modus.

- **[Spotify]:** Selecteer deze optie om over te schakelen naar de Spotify-modus.

- **[Internet radio]:** Selecteer deze optie om over te schakelen naar de internetradiomodus.

- **[Podcasts]:** Selecteer deze optie om over te schakelen naar de podcastmodus.

- **[Amazon Music]:** Selecteer deze optie om over te schakelen naar de Amazon Music-modus.

- **[Deezer]:** Selecteer deze optie om over te schakelen naar de Deezer-modus.

- **[AUX in]:** Selecteer deze optie om over te schakelen naar de AUX in-modus.

- **[CD]:** Selecteer deze optie om over te schakelen naar de CD-modus.

- **[USB]:** Selecteer deze optie om over te schakelen naar de USB-modus.

- **[SD]:** Selecteer deze optie om over te schakelen naar de SD-modus.

- **[Sleep]:** Selecteer deze optie om de slaaptimer van de radio in te stellen.
- **[Alarms]:** Selecteer deze optie om de alarmen van de radio in te stellen.
- **[System settings]:** Selecteer deze optie om naar het systeeminstellingenmenu te gaan (raadpleeg hoofdstuk 14 'Het systeeminstellingenmenu gebruiken' voor meer informatie over dit menu).

De alarmen instellen

De alarmen van de radio kunnen worden ingesteld door op de knop **Alarm** op de afstandsbediening te drukken wanneer de radio is ingeschakeld of met behulp van de optie **[Alarms] (alarmen)** in het hoofdmenu. Volg deze stappen om de alarmen van de radio in te stellen:

1. Schakel de radio in met de **Aan / uit-knop**.
2. Druk op **Alarm** op de afstandsbediening of open het hoofdmenu, selecteer **[Alarms] (alarmen)** en druk op **Select**.

3. Beide alarmen en de instellingen ervan worden weergegeven op het display. Selecteer het alarm dat u in wilt stellen.

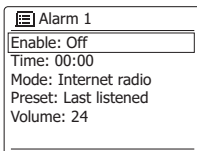

Het submenu voor het configureren van een alarm biedt de volgende opties:

- **[Enable]:** Selecteer deze optie om de alarmfrequentie in te stellen. De beschikbare instellingen zijn **[Off]**, **[Daily]**, **[Once]**, **[Weekends]** en **[Weekdays] (uit, dagelijks, eenmalig, weekenden en weekdays)**.
 - **[Time]:** Selecteer deze optie om de alarmtijd in te stellen. Dit werkt op dezelfde manier als het instellen van de tijd en datum in het vorige hoofdstuk.
 - **[Mode]:** Selecteer deze optie om de modus die wordt gebruikt voor het alarm in te stellen.
 - **[Preset]:** Selecteer deze optie om een voorkeuzender of de laatste beluisterde zender in te stellen als de alarmbron.
 - **[Volume]:** Selecteer deze optie om het alarmvolume in te stellen.
 - **[Save]:** Selecteer deze optie om de alarminstellingen op te slaan.
4. Stel elk van de vijf bovenstaande opties in met **Afstemmen omhoog** of **Afstemmen omlaag** en **Select**.
 5. Selecteer **[Save] (opslaan)** en druk op **Select**.

6. Als u het andere alarm wilt configureren, selecteer in stap 2 dan het andere alarm en herhaal stap 3 en 5.

Opmerkingen:

- Als een alarm afgaat, druk dan op de **Aan / uit-knop** om het alarm uit te schakelen en de radio over te laten schakelen naar de stand-bymodus. Als de radio geen verbinding kan maken met het opgegeven radiostation, wordt in plaats daarvan het zoernalarm gebruikt. Druk herhaaldelijk op een van de andere knoppen op de radio (behalve de **Aan / uit-knop** en Volumeregeling) om het alarm te sluiseren gedurende het aantal minuten dat wordt weergegeven op het

display van de radio. Als de sluimertimer actief is, wordt de resterende sluimertijd weergegeven naast het knipperende alarmpictogram bij de klokweergave. Als u de sluimertimer wilt annuleren terwijl het alarm is gesluimerd, druk dan op de **Aan / uit-knop**. Het display toont kort de melding 'Alarm OFF' (alarm uit).

- Alarmen stoppen nadat 60 minuten zijn verstreken sinds de starttijd van het alarm.
- Alarmen kunnen snel worden in- en uitgeschakeld door herhaaldelijk op de ALARM-knop te drukken in de standby-modus.

De slaaptimer instellen

De slaaptimer kan worden gebruikt om de radio uit te schakelen nadat een vooraf ingestelde tijd is verstreken. De slaaptimer kan worden ingesteld op een periode van 15 tot 120 minuten door de **Aan / uit / Slapen-knop** op de radio ingedrukt te houden en vervolgens **Afstemmen omhoog** of **Afstemmen omlaag** te gebruiken om de gewenste slaaptijd te selecteren of met behulp van de optie **[Sleep] (slapen)** uit het hoofdmenu van de radio.

Volg de onderstaande stappen om de slaaptimer van de radio in te stellen via het hoofdmenu van de radio:

1. Open het hoofdmenu met behulp van de drie eerder beschreven stappen.
2. Selecteer **[Sleep]** en druk op **Select**.
3. Druk op **Afstemmen omhoog** of **Afstemmen omlaag** om de gewenste slaaptijd te selecteren.
4. Nadat de slaaptijd is verstreken, schakelt de radio automatisch over naar de stand-bymodus. Een actieve slaaptimer wordt aangegeven met een klein slaaptimerpictogram onderaan de afspeelschermen. Dit pictogram toont ook de resterende slaaptijd voordat de radio overschakelt naar de stand-bymodus.
5. Als u de slaaptimer wilt annuleren en de radio wilt uitschakelen voordat de vooraf ingestelde tijd is verstreken, druk dan op **Aan / uit-knop** om de radio handmatig uit te schakelen. Als u de slaaptimer wilt annuleren en de radio door wilt laten gaan met afspelen, ga dan terug naar de slaaptimerinstellingen (stap 1 tot en met 3 hierboven) en selecteer de optie 'Sleep OFF' in stap 3.

16. Hoofdtelefoonuitgang / Line-uitgang / Optische S/PDIF-uitgang / De antenne verwijderen

Hoofdtelefoonuitgang

Er zit een 3.5mm hoofdtelefoonuitgang op de achterkant van uw radio voor gebruik met hoofdtelefoon. De interne luidspreker wordt automatisch gedempt als er een stekker in deze uitgang wordt gestoken.

Houd er rekening mee dat de gevoeligheid van hoofdtelefoons sterk kan variëren. We raden daarom aan het volume laag in te stellen voordat u de hoofdtelefoon aansluit op de radio. Het is ook aan te raden om het volume te verlagen voordat u de hoofdtelefoon loskoppelt.

BELANGRIJK:

Overmatige geluidsdruk van oortelefoons en hoofdtelefoons kan leiden tot gehoorverlies.



Luister niet voor lange perioden op hoog volume om mogelijke gehoorschade te voorkomen.

Lijnuitgang (3.5mm stekkeringang)

Er zit een 3.5mm lijnuitgang op de achterkant van uw radio, deze maakt het mogelijk om het audiosignaal van uw radio naar een externe versterker of ander apparaat te sturen. Het plaatsen van een audiokabel in deze aansluiting zal de interne luidspreker niet dempen. Stel het volume indien gewenst in op een laag niveau.

Optische S/PDIF uitganglay and Audio

Er zit een digitale uitgang die een S/PDIF signaal levert op de achterkant van uw radio, om de radio aan te sluiten op een versterker, mini-disc of andere apparatuur met een digitale optische ingang.

Verwijderen van de antenne

De aangesloten telescopische antenne is geschikt voor de meeste toepassingen. De telescopische antenne kan worden verwijderd om een externe antenne met behulp van coaxkabel aan te sluiten.

Verwijder eerst de twee kleine schroeven die de afdekking van de antenne-aansluiting op zijn plaats houden (gebruik een kleine kruiskopschroevendraaier). Gebruik daarna de steeksleutel, verwijder de telescopische antenne door, gezien vanaf de achterkant van het product, tegen de klok in te draaien.

Dit zal een F-type connector blootleggen waarop een externe antenne kan worden aangesloten.

Specificaties

Stroomvereisten	
Netvoeding	AC 100-240 V, 50/60 Hz / 66W
Batterij afstandsbediening	2 x AAA
Frequentiebereik	
FM	87.5-108 MHz
DAB	174.928-239,200 MHz
Connectiviteit	
Bedraad ethernet	10/100 Mbit / sec via RJ-45-aansluiting
Wifi	802.11 b, g, n of a met ondersteuning voor WEP- en WPA / WPA2-versleuteling. Compatibel met de 2.4GHz- en 5GHz-wifi-band. De frequentie en het maximale uitgezonden vermogen: Wifi: 2412MHz ~ 2472MHz, EIRP = 16,63dBm 5180MHz ~ 5240MHz en 5745MHz ~ 5825MHz, EIRP = 12,36dBm Gebruik op de band 5,15-5,35 GHz is beperkt tot gebruik binnenshuis.
Bluetooth	
Bluetooth-versie	5.0
Ondersteunde Bluetooth-profielen	A2DP, AVRCP
Ondersteunde Bluetooth-codecs	SBC en AAC
Zendvermogen	Vermogensklasse 2
Bluetooth-bereik	ca. 10m (30voet)
De frequentie en het maximale uitgezonden vermogen	2402MHz ~ 2480MHz: 3,51dBm (Bluetooth EDR)
Circuit-eigenschappen	
Luidspreker	2 x 3inch + 2 x 4inch
Uitgangsvermogen	10W x 2 + 25W (piek) 6W x 2 + 18W (continu)
Hoofdtelefoonaansluiting	Diameter van 3,5mm, stereo
Aux-ingang	Diameter van 3,5mm, stereo
Line-uitgang	Diameter van 3,5mm, stereo
Digitale optische uitgang	Toslink
Antennesysteem	Wifi-antenne Telescopische DAB-antenne Telescopische FM-antenne
Bedrijfstemperatuurbereik	0°C tot +40°C

※ De streepjescode op het product is als volgt opgebouwd:

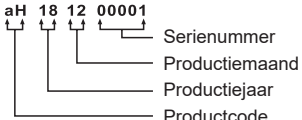
 <p>aH181200001</p>	<p>aH 18 12 00001</p>  <ul style="list-style-type: none"> — Serienummer — Productiemaand — Productiejaar — Productcode
--	---

Sangean behoudt zich het recht voor de specificaties zonder voorafgaande kennisgeving te wijzigen.



RECYCLING Dit product is voorzien van het selectieve sorteersymbool voor afgedankte elektrische en elektronische apparatuur (WEEE). Dit houdt in dat het product bij het recycleren of ontmantelen ervan behandeld moet worden in overeenstemming met de Europese richtlijn 2012/19/EU om de inwerking van deze operatie op het milieu te minimaliseren.