

DDR-75BT

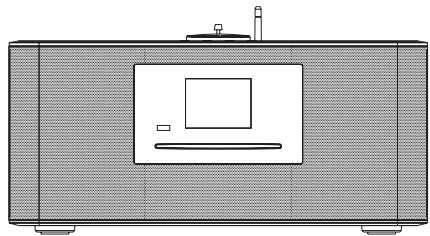

F

Revision 2

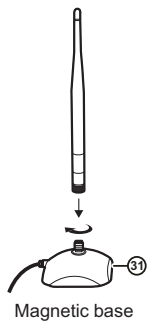
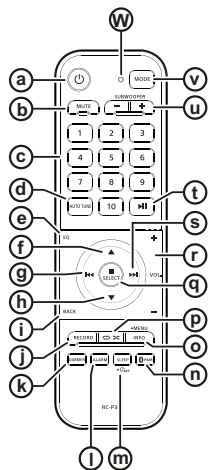
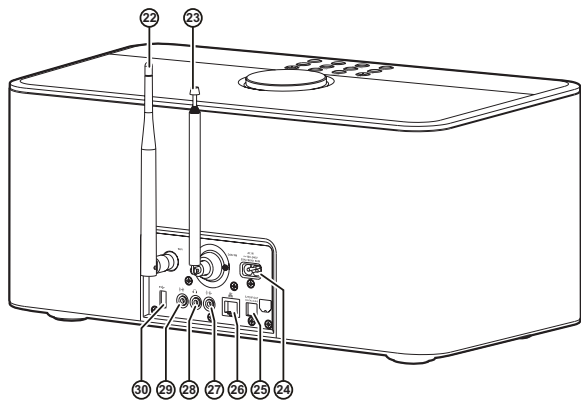
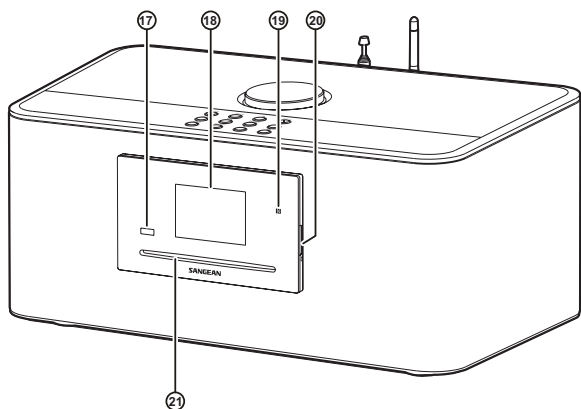
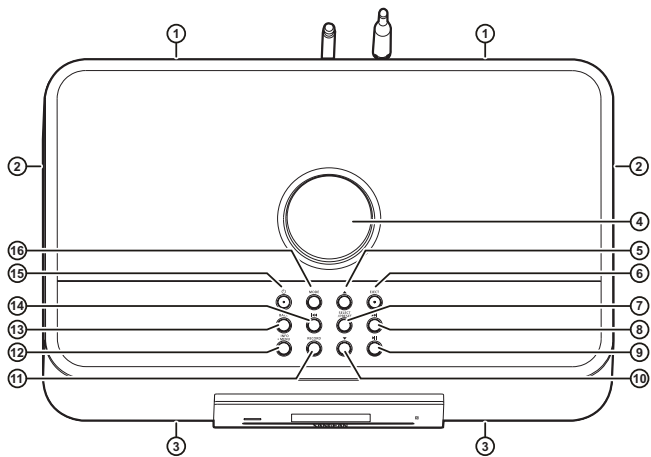



Table des matières

1. Instructions importantes concernant la sécurité	04
2. Introduction	04-06
Vue d'ensemble de l'unité principale et de la télécommande	05-06
3. Avant de commencer	06-08
Trouver un emplacement approprié pour la radio	06-07
Préparation de la télécommande	07
Connexion de la radio à l'alimentation secteur	07
Exécution de la configuration initiale de la radio	07-08
Allumer / éteindre la radio	08
Sélection du mode de fonctionnement	08
4. Contrôle de la radio à l'aide de l'application UNDOK	08-09
Utilisation de l'application UNDOK pour contrôler la radio	08-09
Configuration des paramètres de la radio à l'aide de l'application UNDOK	09
5. Écouter la webradio	09-10
Menu de la Webradio	10
Enregistrement des stations de la webradio en tant que préréglages	10
Rappel des préréglages des stations de la webradio	10
Affichage des informations de la webradio sur l'écran	10
6. Écouter des podcasts	10-11
Menu du mode Podcast	11
Mémoriser et rappeler les podcasts prédéfinis	11
Afficher les informations du podcast sur l'écran	11
7. Écouter des services de streaming	11
Écouter Spotify	11
Écouter Amazon Music	11
Écouter Deezer	11
8. Écouter la radio DAB	11-12
Syntonisation des stations DAB	11-12
Menu du mode radio DAB	12
Affichage des informations DAB sur l'écran	12
9. Écouter la radio FM	12-13
Syntonisation des stations FM	12
Menu du mode radio FM	12-13
Afficher les informations FM sur l'écran	13
Préréglage des stations en modes DAB et FM	13
Rappeler un préréglage en modes DAB et FM	13
10. Écouter de l'audio en Bluetooth	13-15
Couplage de votre appareil Bluetooth pour la première fois	13-14
Lecture audio en mode Bluetooth	14
Lecture audio à partir d'un appareil Bluetooth précédemment couplé	14
Menu du mode Bluetooth	14
Déconnecter votre appareil Bluetooth	14
Afficher les informations Bluetooth sur l'écran	14-15
11. Écouter de l'audio à partir d'un CD	15
Lecture audio en mode CD	15
Afficher les informations du CD sur l'écran	15
12. Écouter de l'audio ou enregistrer de l'audio sur un périphérique USB ou une carte SD	15-16
Lecture de fichiers à partir d'un périphérique USB ou d'une carte SD	15
Enregistrer des fichiers audio sur un périphérique USB ou une carte SD	15-16
Afficher les informations concernant la piste sur l'écran	16
13. Écouter de l'audio à l'aide de la prise Aux in	16
14. Utiliser le menu des paramètres système	16-17
Réglage manuel de l'heure et de la date	17
15. Utiliser le menu principal	17-18
Réglage des alarmes	18
Réglage de la minuterie de mise en veille (sommeil)	18
16. Prise casque / Prise de sortie de ligne / Prise de sortie optique S/PDIF / Enlever l'antenne	19
17. Spécifications du produit	20

1. Instructions importantes concernant la sécurité

1. Lisez ces instructions.
2. Conservez ces instructions.
3. Tenez compte de toutes les mises en garde.
4. Suivez toutes les instructions.
5. N'utilisez pas cet appareil à proximité de l'eau.
6. Ne nettoyez qu'à l'aide d'un linge sec.
7. N'obstruez aucune voie de ventilation. Installez conformément aux instructions du fabricant.
8. N'installez pas à proximité de sources de chaleur telles que radiateurs, registre de chaleur, poêle ou autres appareils (y compris les amplificateurs) qui produisent de la chaleur.
9. Ne sous-estimez pas l'objectif de sécurité des prises polarisées ou de type terre. Une prise polarisée a deux fiches dont l'une est plus large que l'autre. Une prise de type terre a deux fiches plus une fiche supplémentaire de raccord à la terre. La fiche large ou le raccord à la terre sont conçus pour votre sécurité. Si la prise fournie ne convient pas à votre équipement, consultez un électricien pour remplacer votre ancien équipement. Consultez un electrician for replacement of the obsolete outlet.
10. Protégez le cordon d'alimentation contre les piétinements ou les pincements, particulièrement au niveau des branchements, prises de courant, et du point d'où il sort de l'appareil.
11. N'utilisez que les extensions / accessoires spécifiés par le fabricant.
12. N'utilisez qu'avec un chariot, support, trépied, crochet ou table spécifié par le fabricant, ou vendu avec l'appareil.  Lorsque vous utilisez un chariot, soyez attentive lorsque vous déplacez la combinaison chariot / appareil pour éviter les blessures dues au renversement.
13. Débranchez cet appareil lors des orages ou lorsqu'il est inutilisé pendant une longue période.
14. Confiez toute réparation à du personnel de maintenance qualifié. La réparation est nécessaire lorsque l'appareil a été endommagé de quelque sorte, par exemple si le cordon d'alimentation ou la prise sont endommagés, si du liquide a été répandu ou si des objets sont tombés dans l'appareil ou si ce dernier a été exposé aux moisissures ou à la pluie.
15. Pour réduire le risque d'incendie ou de choc électrique, n'exposez pas cet appareil à la pluie ou l'humidité.
16. Le marquage de risque d'étouffement et les symboles graphiques associés sont présents sur la face arrière de l'unité.
17. L'appareil ne doit pas être exposé aux égouttements ou aux éclaboussures et aucun objet rempli de liquide ne doit être placé dessus.
18. Une pression excessive dans les oreilles et les écouteurs peuvent diminuer l'audition. Les réglages hauts qui désactivent le fil des égaliseurs amènent à des tensions de signal fortes sur la sortie pour les

oreilles et les écouteurs.

19. La prise d'alimentation doit être proche de la radio, et facilement accessible afin de n'avoir qu'à débrancher la prise du secteur pour pouvoir déconnecter l'appareil en cas d'urgence.
20. Lorsque L'alimentation principale ou un appareil de raccordement sert de sectionneur, le sectionneur doit toujours rester en état de marche.
21. Pour prévenir des possibles dégâts de l'audition, n'écoutez pas à des volumes trop élevés pendant de longues périodes. 
22. Les informations de marquage se trouvent au bas de l'appareil.

ATTENTION: Risque d'explosion si les piles sont remplacées par un type incorrect.



Le symbole indique un équipement de classe II.



Le symbole indique une tension alternative.



Le symbole indique une tension continue.



Le symbole de l'éclair à pointe de flèche, à l'intérieur d'un triangle équilatéral, est destiné à alerter l'utilisateur de la présence de pièces ayant une « tension dangereuse » non isolées dans le boîtier du produit, d'une magnitude pouvant constituer un risque d'électrocution pour les personnes.



Le point d'exclamation dans un triangle équilatéral est destiné à alerter l'utilisateur de la présence d'instructions importantes d'utilisation et d'entretien (réparation) dans la documentation accompagnant l'appareil.

PRÉCAUTION: Ces instructions concernant la réparation sont à utiliser par du personnel qualifié uniquement. Pour réduire le risque de choc électrique, ne procédez à aucune réparation autre que celles détaillées dans ces instructions d'utilisation à moins que vous ne disposiez des qualifications.

2. Introduction

Nous vous remercions d'avoir acheté la radio Sangean DDR-75BT. Nous espérons que vous serez satisfait de votre nouvelle radio et de son utilisation. Ce manuel d'utilisation vous guidera à travers toutes les étapes nécessaires à la configuration de votre DDR-75BT et vous expliquera comment tirer le meilleur parti de votre nouvelle radio.

Le DDR-75BT est une radio très polyvalente qui vous permet de:

- Écouter la radio FM, DAB et Webradio;
- Profiter de l'audio de plusieurs services de diffusion en continu, de disques compacts, de périphériques USB, de cartes SD, de périphériques Bluetooth et d'autres périphériques dotés d'une sortie audio;
- Régler les alarmes afin d'utiliser la radio comme réveil;
- Vous endormir en écoutant de l'audio à l'aide d'une minuterie de mise en veille (sommell);

Avant d'utiliser cet appareil, assurez-vous de lire et de comprendre toutes les parties de ce manuel.

Vue d'ensemble de l'unité principale et de la télécommande

- ① Haut-parleurs de graves x 2
- ② Radiateurs passifs pour renforcer les graves x 2
- ③ Haut-parleurs d'aigus / médium x 2
- ④ Contrôle du volume
- ⑤ Bouton Dossier vers le haut (Folder up)
- ⑥ Bouton d'éjection du CD
- ⑦ Bouton de sélection Select / Stop / Préréglage
- ⑧ Bouton de réglage Tuning vers le haut (Tuning Up) / Piste suivante / Avance rapide
- ⑨ Bouton Lecture / Pause
- ⑩ Bouton Dossier vers le bas (Folder down)
- ⑪ Bouton Record (Enregistrement)
- ⑫ Bouton Info / Menu
- ⑬ Bouton Retour / Couplage Bluetooth
- ⑭ Bouton de réglage Tuning vers le bas (Tuning down) / Piste précédente / Rembobinage
- ⑮ Bouton Alimentation / Mise en veille (Sleep)
- ⑯ Bouton Mode
- ⑰ Capteur de télécommande
- ⑱ Écran LCD
- ⑲ Zone de détection NFC
- ⑳ Emplacement pour carte SD
- ㉑ Fente pour CD
- ㉒ Antenne WI-FI (amovible voir élément n°31)
- ㉓ Antenne télescopique pour DAB et FM (prise du câble d'antenne située à l'arrière)
- ㉔ Prise AC IN
- ㉕ Prise de sortie optique (Toslink)
- ㉖ Prise Ethernet (RJ-45)
- ㉗ Prise de sortie Line out
- ㉘ Prise casque
- ㉙ Prise d'entrée auxiliaire Aux In
- ㉚ Prise de lecture USB
- ㉛ Base d'antenne WI-FI (cela permet d'éloigner l'antenne WI-FI de l'unité pour améliorer la fiabilité de la connexion WI-FI)

Télécommande

- a Bouton d'alimentation
 - Appuyez pour allumer / éteindre la radio.
- b Bouton de mise en sourdine
 - Appuyez pour couper / réactiver la sortie audio de la radio.
- c Boutons numériques / boutons Préréglage
 - Appuyez pour sélectionner un numéro de piste ou un numéro de préréglage.
 - Appuyez et maintenez enfoncé pour mémoriser la station de radio en cours de lecture comme préréglage.
- d Bouton de réglage automatique / Syntonisation auto
 - Appuyez pour effectuer une recherche complète en mode radio DAB.
 - Appuyez pour rechercher la station suivante en mode radio FM.
- e Bouton Egaliseur EQ
 - Appuyez pour accéder aux paramètres du menu de l'égaliseur.
- f Bouton Dossier vers le haut (Folder up)
 - Appuyez pour naviguer dans les menus.
 - Appuyez pour accéder au dossier suivant dans les modes USB, SD, et CD.
 - Appuyez pour passer au préréglage suivant en mode FM.
 - Appuyez pour accéder à la liste des stations en mode DAB.
- g Bouton de réglage Tuning vers le bas (Tuning down) / Piste précédente / rebobinage
 - Appuyez pour diminuer la fréquence en mode radio FM.
 - Appuyez pour aller au début de la piste ou à la piste précédente dans les modes USB, SD, CD, Bluetooth, et Spotify.
 - Appuyez pour naviguer dans les menus.
 - Maintenez enfoncé pour rechercher automatiquement la station suivante par ordre décroissant en fréquence en mode radio FM.
 - Maintenez enfoncé pour un rebobinage rapide en modes USB, SD, CD et Bluetooth.
- h Bouton Dossier vers le bas (Folder down)
 - Appuyez pour naviguer dans les menus.
 - Appuyez pour accéder au dossier précédent dans les modes USB, SD, et CD.
 - Appuyez pour passer au préréglage suivant en mode FM.
 - Appuyez pour accéder à la liste des stations en mode DAB.

i iBouton Retour

- Appuyez pour revenir en arrière d'une étape dans les menus de la radio.
- Si une diffusion DAB fournit une image de diaporama, celle-ci peut être visualisée en plein écran en appuyant longuement sur le bouton Retour.

j Bouton Record (Enregistrement)

- Appuyez pour enregistrer la sortie audio de la radio sur un périphérique USB ou une carte SD.

k Bouton Luminosité

- Appuyez plusieurs fois pour régler la luminosité du rétroéclairage de la radio.

l Bouton Alarme

- Lorsque la radio est allumée, appuyez pour accéder au menu de l'alarme de la radio.
- Lorsque la radio est en mode veille, appuyez plusieurs fois pour activer / désactiver les alarmes de la radio.

m Bouton de mise en veille (Sleep) / réglage de l'horloge

- Appuyez plusieurs fois pour régler la minuterie de mise en veille de la radio.
- Maintenez enfoncé pour régler la date et l'heure.

n Bouton de couplage Bluetooth

- Appuyez pour passer au mode de couplage Bluetooth.

o Bouton Info / Menu

- Appuyez pour faire défiler les informations de la source de lecture sur l'écran de la radio.
- Maintenez enfoncé pour accéder au menu du mode actuel.

p Bouton Répéter / Lecture aléatoire

- Appuyez plusieurs fois pour sélectionner le mode de répétition (répéter un, répéter tout, répéter le dossier, répéter l'intro) ou le mode aléatoire dans les modes CD, USB et SD. L'icône du mode de répétition ou de lecture aléatoire sélectionnée s'affichera en bas de l'écran de la radio.

q Bouton de sélection Select / Stop / Préréglage

- Appuyez pour arrêter la lecture dans les modes USB, SD, et CD.
- Appuyez pour ouvrir / sélectionner un élément dans le menu de la radio.
- Appuyez pour accéder au menu « Recall from Preset » (Rappel du préréglage) dans les modes de lecture radio DAB / FM, Webradio et Podcasts.
- Maintenez enfoncé pour accéder au menu « Save to Preset » (Enregistrer comme préréglage) dans les modes de lecture radio DAB / FM, Webradio et Podcasts.

r Bouton d'augmentation / diminution du volume

- Appuyez sur VOL. + pour augmenter le volume.
- Appuyez sur VOL. - pour diminuer le volume.

s Bouton de réglage Tuning vers le haut (Tuning up) / Piste suivante / Avance rapide

- Appuyez pour augmenter la fréquence en mode radio FM.
- Appuyez pour passer à la piste suivante dans les modes USB, SD, CD, Bluetooth, et Spotify.
- Appuyez pour naviguer dans les menus.
- Maintenez enfoncé pour rechercher automatiquement la station suivante dans un ordre croissant en fréquence en mode radio FM.
- Maintenez enfoncé pour avancer rapidement dans les modes USB, SD, CD et Bluetooth.

t Bouton Lecture / Pause

- Appuyez pour mettre en pause ou reprendre la lecture.

u Bouton vers le haut (Up) / bas (down) du caisson de basse

- Appuyez sur + pour augmenter le niveau du caisson de basses.
- Appuyez sur - pour diminuer le niveau du caisson de basses.

v vBouton Mode

- Appuyez plusieurs fois pour sélectionner le mode souhaité.

w LED infrarouge

- S'allume lorsque la télécommande envoie une commande à la radio.

Remarque:

toutes les instructions du manuel utilisent les commandes de la radio elle-même. Si vous souhaitez utiliser la télécommande à la place, utilisez plutôt les boutons correspondants de la télécommande. Certaines fonctions, telles que la fonction de mise en sourdine et le réglage du mode de répétition (fonction Repeat) / lecture aléatoire (fonction Shuffle), ne peuvent être contrôlées qu'à l'aide de la télécommande.

3. Avant de commencer

Suivez les instructions de ce chapitre pour que votre DDR-75BT soit opérationnel en un rien de temps.

Trouver un emplacement approprié pour la radio

Après avoir déballé la radio de la boîte, tenez compte des consignes suivantes pour trouver un emplacement approprié où placer la radio:

- Placez la radio sur une surface plane et uniforme telle qu'une table.
- Ne placez pas la radio à proximité de sources de chaleur.

- Assurez-vous qu'il y a suffisamment d'espace disponible autour de la radio pour une ventilation adéquate.
- Si vous prévoyez de connecter la radio à votre réseau Wi-Fi, assurez-vous de placer la radio dans un endroit où la réception Wi-Fi est bonne.
- Évitez de placer la radio à proximité d'appareils susceptibles d'interférer avec la réception Wi-Fi, tels que les micro-ondes.

Préparation de la télécommande

La télécommande de la radio nécessite deux piles AAA pour fonctionner. Pour placer les piles:

1. Ouvrez le compartiment des piles au dos de la télécommande.
2. Insérez deux piles AAA dans le compartiment des piles en respectant les polarités comme indiqué sur le schéma à l'intérieur du compartiment.
3. Fermez à nouveau le compartiment des piles.

Connexion de la radio à l'alimentation secteur

Le DDR-75BT peut être alimenté à l'aide du cordon d'alimentation secteur fourni. Avant de connecter la fiche du cordon d'alimentation secteur à une prise murale, veuillez-vous assurer que la tension fournie par la prise murale se situe dans la plage prise en charge imprimée à l'arrière de la radio (100-240 V ~ 50/60 Hz).

Si tel est le cas, connectez d'abord le connecteur du cordon d'alimentation à la radio, puis insérez la fiche du cordon d'alimentation dans la prise murale.

Exécution de la configuration initiale de la radio

Une fois que votre DDR-75BT a été alimenté pour la première fois, il s'allumera automatiquement. Lorsque le logiciel est chargé, l'assistant de configuration de la radio démarrera automatiquement.

L'assistant de configuration de la radio vous donnera un lien vers la politique de confidentialité et vous guidera à travers la configuration du format de l'heure de la radio et la connexion réseau de la radio.

1. Lorsque l'assistant de configuration démarre, il affiche d'abord un lien vers la politique de confidentialité relative à l'utilisation de la radio. Avant d'utiliser la radio, assurez-vous de lire la politique de confidentialité et pour utiliser les fonctionnalités en ligne du produit vous devez accepter la politique de confidentialité. Appuyez sur le **bouton Select** pour vous accepter la politique de confidentialité.
2. Ensuite, la radio vous demandera si vous souhaitez démarrer l'assistant de configuration maintenant. Utilisez le bouton de réglage **Tuning up** ou **Tuning down** pour sélectionner **[Oui]** ou **[Non]** et appuyez sur le **bouton Select** pour confirmer votre choix. Sélectionnez **[Oui]** pour poursuivre l'assistant de configuration ou sélectionnez **[Non]** pour accéder directement au menu principal de la radio sans configurer le format de l'heure et la connexion réseau de la radio.

3. Après avoir sélectionné **[Oui]**, l'écran de la radio affichera « Format 12/24 heures ». Utilisez le bouton **Tuning up** ou **Tuning down** pour sélectionner le format d'heure souhaité et appuyez sur le **bouton Select** pour confirmer votre choix.
4. Ensuite, la liste de mise à jour automatique s'affichera sur l'écran de la radio.

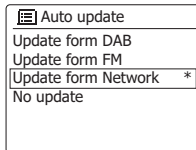

Utilisez le bouton **Tuning up** ou **Tuning down** et le **bouton Select** pour sélectionner l'une des 4 options suivantes:

- **[Update from DAB] [Mise à jour depuis DAB]:** synchronise l'heure et la date de la radio à l'aide des stations DAB.
- **[Update from FM] [Mise à jour depuis FM]:** synchronise l'heure et la date de la radio à l'aide des stations FM.
- **[Update from Network] [Mise à jour depuis le réseau]:** synchronise l'heure et la date de la radio à l'aide d'une connexion réseau.
- **[No update] [Aucune mise à jour]:** l'heure et la date ne seront pas synchronisées et doivent être réglées manuellement.

La valeur par défaut est la mise à jour automatique à partir du réseau. Si vous choisissez **[No update] [Aucune mise à jour]**, vous devrez régler l'heure et la date manuellement ultérieurement (voir la section « Réglage manuel de l'heure et de la date »). La valeur par défaut de **[Update from Network] [Mise à jour depuis le réseau]** sera la meilleure option pour la plupart des utilisateurs. Vous devrez d'abord sélectionner le fuseau horaire et le paramètre d'heure d'été corrects, voir les étapes 5 et 6.

5. Appuyez sur le **bouton Tuning up** ou **Tuning down** pour mettre en surbrillance le fuseau horaire applicable à votre localisation. Appuyez sur le **bouton Select** pour confirmer le réglage.
6. Vous devrez ensuite définir l'option Heure d'été en fonction de votre localisation (l'heure d'été est également connue sous le nom d'heure d'été / hiver ou de réglage BST / GMT). Appuyez sur le **bouton Tuning up** ou **Tuning down** pour mettre en surbrillance **[ON]** pour activer l'heure d'été si nécessaire ou **[OFF]** si vous ne souhaitez pas utiliser l'heure d'été, puis appuyez sur le **bouton Select** pour confirmer le réglage.
7. La radio vous demandera si vous souhaitez la garder connectée au réseau. Utilisez le **bouton Tuning up** ou **Tuning down** pour sélectionner **[Oui]** pour activer cette fonction ou sélectionnez **[Non]** pour désactiver cette fonction. Appuyez sur le **bouton Select** pour confirmer votre choix.

REMARQUE:

Si vous sélectionnez l'option **[Non]**, lorsque la radio passe à un mode de fonctionnement qui ne nécessite pas de réseau, le réseau connecté sera automatiquement déconnecté après une courte période de temps. Lorsque la radio est éteinte, le réseau ne se connectera pas à la radio.

8. L'assistant réseau recherchera désormais les réseaux et affichera une liste des réseaux Wi-Fi détectés par la radio ainsi que plusieurs autres options.

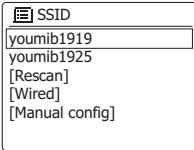

Utilisez le **bouton Tuning up** ou **Tuning down** (ou bien le bouton **Folder up** ou **Folder down**) pour sélectionner l'une des options, puis appuyez sur le **bouton Select** pour confirmer.

- **[Name of a Wi-Fi network]:** sélectionnez le nom d'un réseau Wi-Fi pour passer à l'écran de saisie du mot de passe pour le réseau sélectionné.
- **[Rescan]:** sélectionnez cette option pour rechercher à nouveau les réseaux Wi-Fi.
- **[Wired]:** sélectionnez cette option si vous avez connecté la radio à un réseau local LAN à l'aide d'un câble Ethernet (non inclus).
- **[Manual config]:** sélectionnez cette option pour configurer manuellement la connexion Internet de la radio (filaire / sans fil (wired / wireless), DHCP activé / désactivé (DHCP enabled / disabled), adresse IP / masque de sous-réseau (IP address / subnet mask), SSID, méthode d'authentification et mot de passe (authentication method and password).

9. Vous avez maintenant terminé l'assistant de configuration et êtes prêt à commencer à utiliser votre DDR-75BT. À la fin de l'assistant de configuration, le menu principal de la radio s'affichera à l'écran.

Remarques:

- Tous les menus de la radio peuvent être parcourus en sélectionnant une option à l'aide du **bouton Tuning up** ou **Tuning down** (alternativement, le bouton **Folder up** ou **Folder down**) et en appuyant sur le **bouton Select** pour ouvrir ou sélectionner un élément.
- Pendant l'assistant de configuration, les paramètres par défaut et recommandés de la radio sont indiqués par un astérisque.
- Pour utiliser l'une des fonctions Internet de la radio ou pour contrôler la radio à l'aide de l'application UNDOK, la radio doit être connectée à un réseau disposant d'un accès Internet.

Allumer / éteindre la radio

Le DDR-75BT peut être allumé ou éteint en appuyant sur le bouton d'alimentation. Une fois la radio allumée, elle sélectionnera automatiquement la dernière source de lecture utilisée.

Sélection du mode de fonctionnement

Il existe deux manières de sélectionner le mode de fonctionnement:

- Appuyez sur le **bouton Mode**, puis appuyez sur le **bouton Tuning up** ou **Tuning down** (ou bien le bouton **Folder up** ou **Folder down**) pour sélectionner le mode de fonctionnement souhaité. Appuyez sur le **bouton Select** pour confirmer votre choix.
- Sélectionnez dans le menu principal de la radio. (Reportez-vous au chapitre 15 « Utilisation du menu principal » pour plus de détails concernant le menu principal de la radio).

4. Contrôle de la radio à l'aide de l'application UNDOK

En plus de contrôler votre DDR-75BT avec les boutons de la radio ou de la télécommande, elle peut également être contrôlée à partir d'un appareil intelligent à l'aide de l'application UNDOK. L'application UNDOK offre une interface utilisateur intuitive et facile à utiliser, vous permet de configurer de nombreux paramètres de la radio et est disponible pour Android et iOS.



Utilisation de l'application UNDOK pour contrôler la radio

Suivez ces étapes pour utiliser l'application UNDOK pour contrôler la radio:

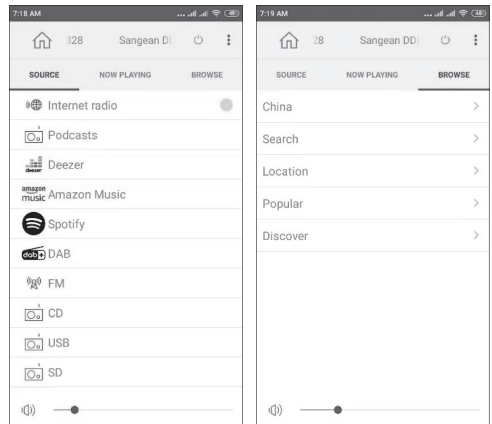
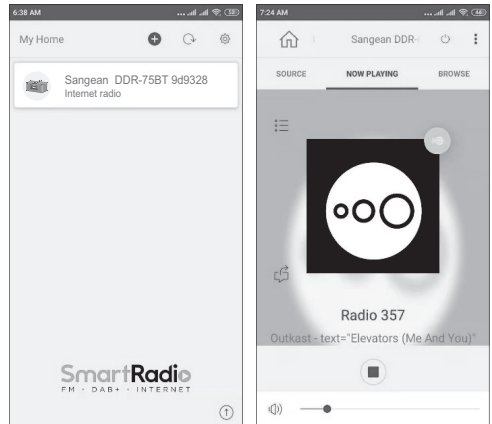

1. Téléchargez et installez l'application UNDOK pour votre appareil en recherchant « UNDOK » dans l'App Store d'Apple ou le Google Play Store.
2. Assurez-vous que la radio et votre appareil intelligent sont connectés au même réseau. Les instructions pour connecter la radio à votre réseau se trouvent dans la section « Exécution de la configuration initiale de la radio » du chapitre 3 « Avant de commencer ».

- Ouvrez l'application UNDOK sur votre appareil intelligent. Après le démarrage de l'application UNDOK, votre DDR-75BT devrait apparaître sur l'écran d'accueil de l'application avec le nom « DDR-75BT xxxxx » (le code alphanumérique à 6 chiffres correspond aux 6 derniers chiffres de l'adresse MAC de votre radio).
- Connectez-vous à la radio en appuyant sur le nom identifiant votre radio dans la liste.
- Sélectionnez l'onglet « Source » dans le coin supérieur gauche pour sélectionner la source de lecture de la radio.
- Sélectionnez l'onglet « Browse » (Parcourir) dans le coin supérieur droit pour parcourir le contenu de la source sélectionnée.
- La lecture, la syntonisation et le volume peuvent être contrôlés à l'aide des commandes de l'application.

Remarques:

- Si votre DDR-75BT n'est pas connecté à votre réseau avant de démarrer l'application UNDOK, l'application elle-même peut également être utilisée pour connecter votre radio au réseau. Suivez les instructions à l'écran pour terminer la connexion de la radio au réseau.
- Ces instructions et captures d'écran sont basées sur la version Android de l'application UNDOK pour smartphones. Si vous utilisez un autre type d'appareil, la disposition à l'écran et / ou les icônes peuvent être légèrement différentes.

Configuration des paramètres de la radio à l'aide de l'application UNDOK

Suivez ces étapes pour configurer les paramètres de la radio à l'aide de l'application UNDOK:

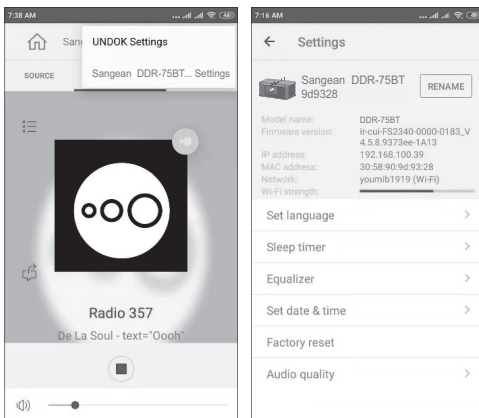

- Démarez l'application UNDOK sur votre appareil intelligent et connectez-vous à la radio comme décrite précédemment.
- Appuyez sur l'icône Trois points dans le coin supérieur droit de l'écran et sélectionnez « Sangean DDR-75BT... Settings ».
- Les paramètres de la radio qui peuvent être configurés à l'aide de l'application UNDOK apparaissent maintenant sur l'écran de l'appareil intelligent. Pour configurer un paramètre, appuyez simplement dessus et réglez-le sur la valeur souhaitée.

Remarque:

ces instructions et captures d'écran sont basées sur la version Android de l'application UNDOK pour smartphones. Si vous utilisez un autre type d'appareil, la disposition à l'écran et / ou les icônes peuvent être légèrement différentes.

5. Écouter la webradio

La DDR-75BT est capable de recevoir des dizaines de milliers de stations Internet du monde entier lorsque la radio est connectée à Internet via Wi-Fi ou une connexion Ethernet.

Pour écouter la webradio, procédez comme suit:

- Allumez la radio à l'aide du **bouton d'alimentation**.
- Sélectionnez le mode Webradio à l'aide des **boutons Mode, Tuning up / down** et **Select** ou à l'aide du menu principal de la radio.
- Sélectionnez le mode Webradio en appuyant plusieurs fois sur le bouton RADIO ou en utilisant le menu principal de la radio.

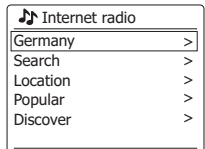

Sélectionnez l'une des options pour syntoniser une station de la webradio:

- [Your country]:** sélectionnez cette option pour syntoniser les stations de la webradio de votre pays (par ex « Germany » sur l'image ci-dessus). Après avoir sélectionné cette option, vous pouvez choisir de syntoniser les stations locales de la webradio ou les stations populaires de votre pays, ou de rechercher des stations de la webradio de votre pays en fonction d'un genre ou d'une ville.
 - [Search]:** sélectionnez cette option pour rechercher une station de la webradio par son nom. Après avoir sélectionné cette option, utilisez les **boutons Tuning up, Tuning down** et **Select** pour saisir le mot-clé de recherche.
 - [Location]:** sélectionnez cette option pour rechercher et syntoniser les stations de la webradio par emplacement. Des emplacements du monde entier peuvent être sélectionnés dans ce sous-menu.
 - [Popular]:** sélectionnez cette option pour syntoniser les stations populaires de la webradio du monde entier.
 - [Discover]:** sélectionnez cette option pour filtrer les stations de la webradio par origine, genre et langue.
- Après avoir sélectionné une station de radio à l'aide de l'une des options décrites ci-dessus, la radio se syntonisera et commencera à jouer la station sélectionnée.
 - Lorsque vous écoutez une station de la webradio, appuyez sur le **bouton Lecture / Pause** pour mettre en pause ou reprendre la lecture.

Menu du mode Webradio

Vous pouvez ouvrir le menu de la webradio en appuyant sur le **bouton INFO / MENU** et en le maintenant enfoncé lorsque la radio est en mode webradio.

Le menu Webradio propose les options suivantes:

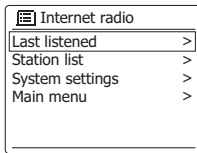

- **[Last listened]:** sélectionnez cette option pour afficher une liste des dernières stations de la webradio et des podcasts que vous avez écoutés précédemment.
- **[Station list]:** sélectionnez cette option pour accéder au menu de sélection de la station de la webradio décrite dans la section précédente.
- **[System settings]:** sélectionnez cette option pour accéder au menu Paramètres système et configurer la radio (reportez-vous au chapitre 14 « Utilisation du menu Paramètres système » pour plus de détails).
- **[Main menu]:** sélectionnez cette option pour revenir au menu principal, où vous pouvez passer à l'un des modes de la radio ou régler les alarmes de la radio ou la minuterie de mise en veille (sommeil), ou aller au menu des paramètres système (reportez-vous au chapitre 15 « Utilisation du menu principal » pour plus de détails).

Enregistrement des stations de la webradio en tant que préréglages

Votre DDR-75BT peut stocker jusqu'à 10 stations de la webradio ou podcasts en tant que préréglages. Les préréglages peuvent être rappelés rapidement sans avoir à parcourir la plupart des menus de la radio.

Suivez ces étapes pour enregistrer une station de la webradio en tant que station préréglée:

1. Allumez la radio, sélectionnez le mode Webradio et syntonisez une station la webradio comme décrite précédemment.
2. Appuyez et maintenez enfoncé le **bouton Select / Préréglage**.
3. Le message «Save to Preset» (Enregistrer comme préréglage) apparaîtra à l'écran. Sélectionnez le préréglage sous lequel vous souhaitez enregistrer la station de la webradio à l'aide du **bouton Tuning up** ou **Tuning down** et appuyez sur le **bouton Select** pour enregistrer la station sous le numéro de préréglage choisi. Si une autre station de la webradio ou un autre podcast a déjà été stocké sous le numéro de préréglage choisi, cette station ou ce podcast sera écrasé.
4. Après avoir appuyé sur le **bouton Select**, l'écran affichera le message «Preset stored» (Préréglage mémorisé) pour indiquer que le préréglage a été stocké avec succès sous le numéro de préréglage choisi.
5. Alternativement, pour stocker la station de radio en cours de lecture en tant que préréglage, appuyez et maintenez enfoncé le **bouton Préréglage (1-10)** requis sur la télécommande jusqu'à ce que l'écran affiche «Preset stored» (Préréglage mémorisé). La station sera stockée sous le bouton de préréglage choisi. Répétez cette procédure autant de fois que nécessaire pour les préréglages restants.

Rappel des préréglages des stations de la webradio

Lorsque la radio est en mode Webradio ou podcast et que

le menu n'est pas affiché:

1. Appuyez sur le **bouton Select / Préréglage**.
2. Sélectionnez un numéro de préréglage à l'aide du bouton **Tuning up** ou **Tuning down** et appuyez sur le **bouton Select** pour confirmer votre choix.
3. La radio va maintenant écraser le préréglage sélectionné.
4. Vous pouvez également appuyer rapidement sur le **bouton Préréglage (1-10)** requis de la télécommande. La radio enregistrera la station sur la station stockée sélectionnée. Le préréglage utilisé sera affiché en bas de l'écran d'affichage.

Affichage des informations de la webradio sur l'écran

Lors de l'écoute d'une station de la webradio, appuyez à plusieurs reprises sur le **bouton INFO / MENU** pour parcourir les informations suivantes sur l'écran de la radio:

- Nom de l'artiste et de la piste
- Slogan et description de la station
- Langue et emplacement
- Débit binaire, codec et taux d'échantillonnage
- Mémoire tampon de prélecture
- Date du jour

6. Écouter des podcasts

Le DDR-75BT est également capable de se connecter à de nombreux podcasts différents du monde entier.

Pour écouter des podcasts, procédez comme suit:

1. Allumez la radio à l'aide du **bouton d'alimentation**.
2. Sélectionnez le mode Podcasts à l'aide des **boutons Mode, Tuning up / down** et **Select** ou à l'aide du menu principal de la radio.
3. Sélectionnez le mode Podcasts en appuyant plusieurs fois sur le bouton RADIO ou en utilisant le menu principal de la radio.



Sélectionnez l'une des options pour syntoniser un podcast:

- **[Your country]:** sélectionnez cette option pour syntoniser les podcasts de votre pays (« Germany » sur l'image ci-dessus). Après avoir sélectionné cette option, vous pouvez choisir de syntoniser des podcasts locaux, des podcasts populaires ou rechercher des podcasts de votre pays par genre.
- **[A hot topic]:** sélectionnez cette option pour syntoniser les podcasts liés à un sujet actuellement populaire («COVID-19» sur l'image ci-dessus). Ce sujet changera de temps en temps, en fonction de la popularité du sujet à ce moment et de votre fuseau horaire / région.
- **[Search]:** sélectionnez cette option pour rechercher un podcast par son nom. Après avoir sélectionné cette option, utilisez les **boutons Mode, Tuning up / down** et **Select** pour saisir le mot-clé de recherche.

- **[Location]**: sélectionnez cette option pour rechercher et syntoniser des podcasts par emplacement. Des emplacements du monde entier peuvent être sélectionnés dans ce sous-menu.
 - **[Discover]**: sélectionnez cette option pour filtrer les podcasts par origine, genre et langue.
- Après avoir sélectionné un podcast à l'aide de l'une des options décrites ci-dessus, la radio se syntonise et commence la lecture du podcast sélectionné.
 - Lorsque vous écoutez un podcast, appuyez sur le **bouton Lecture / Pause** pour mettre en pause ou reprendre la lecture.

Menu du mode Podcast

Le menu Podcast est identique au menu webradio décrit précédemment, mais au lieu de l'option **[Station list]** (Liste des stations), il a l'option **[Podcast list]** (Liste des podcasts), qui vous ramène au menu de sélection des podcasts.

Mémoriser et rappeler les podcasts prédéfinis

Comme mentionné précédemment, les stations de la webradio et les podcasts peuvent être enregistrés dans la même liste de préréglages et rappelés de la même manière. Reportez-vous aux sections « Mémoriser les stations de la webradio en tant que préréglages » et « Rappeler les stations de la webradio préréglées » dans le chapitre précédent pour plus de détails.

Afficher les informations du podcast sur l'écran

Lors de l'écoute d'un podcast, appuyez à plusieurs reprises sur le **bouton INFO / MENU** pour parcourir les informations suivantes sur l'écran de la radio:

- Nom de la piste
- Description de la piste
- Artiste
- Album
- Débit binaire, codec et taux d'échantillonnage
- Mémoire tampon de prélecture
- Date du jour

7. Écouter des services de streaming

Le DDR-75BT peut également être utilisé pour écouter de l'audio à partir des services de streaming Spotify, Amazon Music et Deezer. Si vous avez un compte premium pour l'un de ces services, suivez les instructions ci-dessous pour connecter la radio au service de streaming audio de votre choix.

Écouter Spotify

Le logiciel Spotify est soumis à des licences tierces consultables ici: <https://www.spotify.com/connect/third-party-licenses>



Utilisez votre téléphone, tablette ou ordinateur comme télécommande pour Spotify. Rendez-vous sur [spotify.com/connect](https://www.spotify.com/connect) pour obtenir les instructions de connexion.

Écouter Amazon Music

Si vous souhaitez lire l'audio à partir d'Amazon Music via la radio, procédez comme suit:

- Allumez la radio à l'aide du **bouton d'alimentation**.
- Sélectionnez le mode Amazon Music à l'aide des **boutons Mode, Tuning up / down** et **Select** ou à l'aide du menu principal de la radio.
- Utilisez l'application UNDOK (reportez-vous au chapitre 4 « Contrôle de la radio à l'aide de l'application UNDOK » pour plus d'informations) pour vous connecter et vous connecter à Amazon Music.
- Contrôlez la lecture à l'aide de l'application de contrôle ou des boutons de la radio.

Pour plus d'informations sur Amazon Music, rendez-vous sur <https://music.amazon.com>.

Écouter Deezer

Si vous souhaitez écouter de la musique à partir de Deezer via la radio, procédez comme suit:

- Allumez la radio à l'aide du **bouton d'alimentation**.
- Sélectionnez le mode Deezer à l'aide des **boutons Mode, Tuning up / down** et **Select** ou à l'aide du menu principal de la radio.
- Connectez-vous à Deezer en saisissant votre nom d'utilisateur et votre mot de passe à l'aide des **boutons Tuning up, Tuning down** et **Select**.
- Utilisez le menu et les boutons de la radio pour contrôler la lecture.

Pour plus d'informations sur Deezer, rendez-vous sur <https://www.deezer.com/>.

8. Écouter la radio DAB

Syntonisation des stations DAB

Pour syntoniser les stations de radio DAB, procédez comme suit:

- Allumez la radio à l'aide du **bouton d'alimentation**.
- Sélectionnez le mode radio DAB à l'aide des **boutons Mode, Tuning up / down** et **Select** ou à l'aide du menu principal de la radio.
- Si c'est la première fois que le mode radio DAB est utilisé, la radio effectuera automatiquement une recherche complète afin de trouver toutes les stations radio DAB disponibles. Pendant le processus de balayage, au fur et à mesure que de nouvelles stations sont détectées, le compteur de stations augmentera et les stations seront ajoutées à la liste qui est stockée dans la radio. Une barre de progression indique l'état d'avancement de la recherche.
- Une fois la recherche terminée, la radio listera toutes les stations trouvées. Utilisez le bouton **Tuning up** ou **Tuning down** pour faire défiler la liste des stations et appuyez sur le **bouton Select** pour syntoniser une station.

Remarque:

avant de sélectionner le mode radio DAB et d'effectuer un balayage, assurez-vous que l'antenne DAB / FM à l'arrière

de la radio est complètement déployée et que la réception de la radio est bonne.

Menu du mode radio DAB

Vous pouvez ouvrir le menu de la radio DAB en appuyant sur le **bouton INFO / MENU** et en le maintenant enfoncé lorsque la radio est en mode radio DAB.

Le menu de la radio DAB propose les options suivantes:

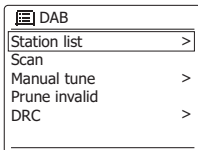

- **[Station list]:** sélectionnez cette option pour afficher toutes les stations de radio DAB trouvées et syntoniser l'une des stations. Si aucune station n'a été trouvée auparavant, la radio effectuera une nouvelle recherche complète.
- **[Scan]:** sélectionnez cette option pour effectuer une recherche complète et stocker toutes les stations de radio DAB trouvées dans la liste des stations.
- **[Manual tune]:** sélectionnez cette option pour syntoniser manuellement un canal / une fréquence DAB.
- **[Prune invalid]:** sélectionnez cette option pour supprimer toutes les stations indisponibles de la liste des stations.
- **[DRC]:** le compresseur audio ou Dynamic Range Control (également connu sous le nom de DRC) peut rendre les sons plus faibles plus faciles à entendre lorsque votre radio est utilisée dans un environnement bruyant en réduisant la plage dynamique du signal audio.

Sélectionnez cette option, puis utilisez le **bouton Tuning up** ou **Tuning down** pour mettre en surbrillance le paramètre DRC requis:

[DRC high]: le DRC est défini comme le niveau envoyé par la société de diffusion.

[DRC low]: le niveau DRC est réglé à 1/2 du niveau envoyé par la société de diffusion.

[DRC off]: le DRC est désactivé. La diffusion DRC sera ignorée. Ce sont les paramètres par défauts.

Appuyez sur le **bouton Select** pour confirmer le réglage.

- **[Station order]:** sélectionnez cette option et ensuite **[Alphanumeric]** pour trier la liste des stations par ordre alphanumérique ou sélectionnez **[Ensemble]** pour trier la liste des stations par multiplex DAB.
- **[System settings]:** sélectionnez cette option pour accéder au menu Paramètres système et configurer la radio (reportez-vous au chapitre 14 «Utilisation du menu Paramètres système» pour plus de détails).
- **[Main menu]:** sélectionnez cette option pour revenir au menu principal, où vous pouvez passer à l'un des modes de la radio ou régler les alarmes de la radio ou la minuterie de mise en veille (sommeil), ou aller au menu des paramètres système (reportez-vous au chapitre 15 «Utilisation du menu principal» pour plus de détails).

Affichage des informations DAB sur l'écran

Lors de l'écoute d'une émission de radio DAB, appuyez à plusieurs reprises sur le **bouton INFO / MENU** pour parcourir les informations suivantes sur l'écran de la radio:

- Texte
- Type de programme

- Nom et fréquence du multiplex
- Erreur de signal et puissance
- Débit binaire, codec et type audio
- Date du jour

Si l'émission en cours de réception est en stéréo, l'icône du haut-parleur stéréo s'affichera en bas de l'écran de la radio. Si la station actuellement syntonisée a été mémorisée comme préréglage, le numéro de préréglage sera également affiché.

Si une diffusion DAB fournit une image de diaporama, celle-ci peut être visualisée en plein écran en maintenant enfoncé le **bouton Retour**. Pour quitter l'image du diaporama, appuyez à nouveau sur le **bouton Retour** et maintenez-le enfoncé.

9. Écouter la radio FM

Syntonisation des stations FM

Pour syntoniser les stations de radio FM, procédez comme suit:

1. Allumez la radio à l'aide du **bouton d'alimentation**.
2. Sélectionnez le mode radio FM à l'aide des **boutons Mode, Tuning up / down** et **Select** ou à l'aide du menu principal de la radio.
3. Appuyez et maintenez enfoncé le bouton **Tuning up** ou **Tuning down** pour syntoniser automatiquement une station FM respectivement par ordre croissant ou décroissant en fréquence. Votre radio arrêtera la recherche lorsqu'elle trouvera une station suffisamment puissante. L'écran affichera la fréquence du signal qui a été trouvé et en bas de l'écran une icône de puissance du signal sera affichée pour indiquer la puissance du signal reçu. Si des informations RDS sont disponibles, l'icône RDS sera également affichée en bas de l'écran de la radio et après quelques secondes, l'écran affichera le nom de la station de radio.
4. Appuyez sur le **bouton Tuning up** ou **Tuning down** pour affiner la fréquence par incréments de 0,05 MHz si nécessaire.
5. Répétez les étapes 3 et 4 pour syntoniser d'autres stations de radio.

Remarque:

avant de sélectionner le mode radio FM et de syntoniser les stations, assurez-vous que l'antenne DAB / FM à l'arrière de la radio est complètement déployée et que la réception de la radio est bonne.

Menu du mode radio FM

Vous pouvez ouvrir le menu de la radio FM en appuyant sur le **bouton INFO / MENU** et en le maintenant enfoncé lorsque la radio est en mode radio FM.

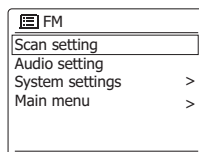

Le menu de la radio FM offre les options suivantes:

- **[Scan setting]:** sélectionnez cette option pour configurer si la radio doit rechercher uniquement les signaux forts ou tous les signaux lors de l'utilisation de la fonction de réglage automatique (en maintenant enfoncé le **bouton Tuning up** ou **Tuning down**).

- **[Audio setting]:** sélectionnez cette option pour configurer si la radio doit lire uniquement les stations FM en mono. Forcer la radio à lire des émissions FM en mono peut aider à réduire le bruit lors de l'écoute d'émissions FM.
- **[System settings]:** sélectionnez cette option pour accéder au menu Paramètres système et configurer la radio (reportez-vous au chapitre 14 «Utilisation du menu Paramètres système» pour plus de détails).
- **[Main menu]:** sélectionnez cette option pour revenir au menu principal, où vous pouvez passer à l'un des modes de la radio ou régler les alarmes de la radio ou la minuterie de mise en veille (sommeil), ou aller au menu des paramètres système (reportez-vous au chapitre 15 «Utilisation du menu principal» pour plus de détails).

Afficher les informations FM sur l'écran

Lors de l'écoute d'une station de radio FM qui diffuse également des données RDS (l'icône RDS est affichée sur l'écran de la radio), appuyez plusieurs fois sur le **bouton INFO / MENU** pour parcourir les informations suivantes sur l'écran de la radio:

- Message texte
- Type de programme
- Fréquence
- Date du jour

Si aucune information RDS n'est disponible, la radio ne pourra pas afficher le message texte et le type de programme. Si l'icône du haut-parleur stéréo apparaît en bas de l'écran de la radio, cela indique que la radio reçoit une émission stéréo.

Préréglage des stations en modes DAB et FM

Il y a 10 préréglages en mémoire chacun pour la radio DAB et FM. Ils sont utilisés de la même manière pour chaque mode de fonctionnement.

1. Allumez la radio, puis sélectionnez le mode radio DAB ou FM et syntonisez la station de radio souhaitée comme décrite précédemment.
2. Appuyez et maintenez enfoncé le **bouton Select / Préréglage**. L'écran affichera un menu « Save to Preset » (Enregistrer comme préréglage).
3. Appuyez sur le **bouton Tuning up** ou **Tuning down** pour sélectionner le numéro de préréglage requis. Appuyez ensuite sur la touche **Select** pour mémoriser la station préréglée. « Preset stored » (Préréglage mémorisé) s'affichera à l'écran pour indiquer que la station est mémorisée sous le numéro de préréglage sélectionné. Si une autre station a déjà été mémorisée sous le numéro de préréglage choisi, cette station sera écrasée.
4. Sinon, pour mémoriser la station de radio en cours de lecture comme préréglage, appuyez et maintenez enfoncée la touche de **préréglage (1-10)** requise sur la télécommande jusqu'à ce que l'écran affiche « Preset stored » (Préréglage mémorisé). La station sera mémorisée sous le bouton de préréglage choisi. Répétez cette procédure si nécessaire pour les préréglages restants.

Rappeler un préréglage en modes DAB et FM

1. Allumez la radio puis sélectionnez le mode radio DAB ou FM à l'aide des **boutons Mode, Tuning up / down** et **Select** ou à l'aide du menu principal de la radio.
2. Appuyez sur le **bouton Select** pour afficher le menu «Recall from Preset» (Rappel du préréglage).
3. Sélectionnez un numéro de préréglage à l'aide du **bouton Tuning up** ou **Tuning down** et appuyez sur le **bouton Select** pour confirmer votre choix. La radio va maintenant syntoniser le préréglage sélectionné. Le numéro de préréglage choisi est également affiché dans la zone inférieure de l'écran de la radio.
4. Vous pouvez également appuyer rapidement sur le **bouton de préréglage (1-10)** requis de la télécommande. Votre radio écrasera alors la station stockée en mémoire.

10. Écouter de l'audio en Bluetooth

Pour diffuser de la musique Bluetooth sur votre radio, vous devez coupler votre appareil Bluetooth avec le DDR-75BT. Le couplage crée un «lien» afin que deux appareils puissent se reconnaître.

Couplage de votre appareil Bluetooth pour la première fois

1. Allumez la radio à l'aide du **bouton d'alimentation**.
2. Sélectionnez le mode Bluetooth à l'aide des **boutons Mode, Tuning up / down** et **Select** ou à l'aide du menu principal de la radio. Après avoir sélectionné le mode Bluetooth, l'écran de la radio affichera « No connect » (non connecté).
3. Activez le Bluetooth sur votre appareil Bluetooth (reportez-vous au manuel de l'appareil Bluetooth si vous ne savez pas comment activer le Bluetooth).
4. Accédez à la liste des appareils Bluetooth de votre périphérique Bluetooth et sélectionnez le périphérique nommé « DDR-75BT » (si vous avez changé le nom de la radio dans le menu Paramètres système de la radio, recherchez le nom que vous avez donné à la radio).

Remarque:

sur certains appareils Bluetooth dotés de la version Bluetooth 2.1 ou antérieurs, vous devrez peut-être entrer un code d'accès. Si tel est le cas, saisissez le code « 0000 ».

5. Une fois les appareils couplés et connectés, une tonalité de confirmation sera émise sur la radio et l'écran de la radio affichera le nom de l'appareil Bluetooth connecté et l'état de la lecture. Vous pouvez maintenant écouter de la musique sur votre appareil Bluetooth et diffuser la musique via les haut-parleurs de la radio.

Remarques:

- Si votre appareil Bluetooth est équipé de NFC, il est également possible de coupler l'appareil en activant le NFC et en touchant la zone NFC de l'appareil Bluetooth contre la zone NFC sur la radio.
- Si 2 appareils Bluetooth se couplent pour la première fois, les deux doivent rechercher votre radio. Elle

affichera sa disponibilité sur les deux appareils. Cependant, si un appareil se connecte d'abord à cet appareil, alors l'autre appareil Bluetooth ne le trouvera pas dans sa liste.

- Si vous mettez votre appareil Bluetooth hors de portée, la connexion entre votre appareil et la radio sera temporairement déconnectée. Votre radio se reconnectera automatiquement si le périphérique Bluetooth est remis à portée. Sachez que pendant la période de déconnexion, aucun autre appareil Bluetooth ne peut se coupler ou se connecter avec votre radio.
- Si «DDR-75BT» apparaît dans votre liste de périphériques Bluetooth, mais que votre périphérique Bluetooth ne peut pas se connecter avec lui, veuillez supprimer l'élément de votre liste et coupler à nouveau le périphérique Bluetooth avec la radio en suivant les étapes décrites précédemment.
- La portée de fonctionnement effective entre la radio et le périphérique Bluetooth couplé est d'environ 10 mètres (30 pieds). Tout obstacle entre le système et l'appareil peut réduire la portée de fonctionnement.
- Les performances de la connectivité Bluetooth peuvent varier en fonction du périphérique Bluetooth connecté. Veuillez vous référer aux spécifications Bluetooth de votre appareil avant de le connecter à votre radio. Toutes les fonctionnalités peuvent ne pas être prises en charge, selon le périphérique Bluetooth utilisé.
- Avec certains téléphones mobiles, passer / recevoir des appels, des messages texte, des e-mails ou toute autre activité non liée au streaming audio peut désactiver le streaming audio Bluetooth ou même se déconnecter temporairement de votre appareil. Un tel comportement dépend du périphérique Bluetooth et n'indique pas un problème avec votre DDR-75BT.

Lecture audio en mode Bluetooth

Une fois que vous avez connecté avec succès votre radio à l'appareil Bluetooth choisi, vous pouvez commencer à lire votre musique à l'aide des commandes de la radio ou de votre appareil Bluetooth connecté.

1. Une fois que la lecture a commencé, l'état de lecture est mis à jour et « Playing » (Lecture) s'affichera à l'écran.
2. Le volume peut être réglé à la fois sur la radio à l'aide des **boutons VOLUME** + et - et sur l'appareil Bluetooth à l'aide de la commande de volume de l'appareil.
3. La lecture peut être contrôlée à la fois sur la radio et sur le périphérique Bluetooth. Appuyez sur le **bouton Lecture / Pause** pour démarrer la lecture audio ou mettre en pause / reprendre la lecture. Appuyez sur le **bouton Précédent** ou **Bouton Suivant** pour accéder à la piste précédente ou suivante et maintenez le **bouton Suivant** ou **bouton Précédent** enfoncé pour avancer ou reculer rapidement dans une piste.

Remarque:

toutes les applications ou tous les appareils du lecteur peuvent ne pas répondre à toutes ces commandes.

Lecture audio à partir d'un appareil Bluetooth précédemment couplé

Le DDR-75BT peut mémoriser jusqu'à 8 ensembles de

périphériques Bluetooth couplés. Lorsque cette quantité est dépassée, le premier périphérique avec lequel la radio a été couplée sera écrasé dans la mémoire de la radio.

Si votre appareil Bluetooth s'est précédemment couplé avec le DDR-75BT, la radio se souviendra toujours de votre appareil Bluetooth et tentera de se reconnecter avec l'appareil qui a été connecté en dernier. Si le dernier appareil Bluetooth connecté n'est pas disponible, la radio essaiera de se connecter à l'avant-dernier appareil Bluetooth.

Menu du mode Bluetooth

Vous pouvez ouvrir le menu Bluetooth en appuyant sur le **bouton INFO / MENU** et en le maintenant enfoncé lorsque la radio est en mode Bluetooth.

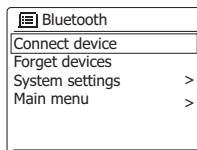

Le menu Bluetooth propose les options suivantes:

- **[Connect device]:** sélectionnez cette option pour vous déconnecter du périphérique Bluetooth actuellement connecté et remettre la radio en mode de couplage Bluetooth.
- **[Forget devices]:** sélectionnez cette option pour que la radio oublie tous les appareils avec lesquels elle s'est précédemment associée.
- **[System settings]:** sélectionnez cette option pour accéder au menu Paramètres système et configurer la radio (reportez-vous au chapitre 14 «Utilisation du menu Paramètres système» pour plus de détails).
- **[Main menu]:** sélectionnez cette option pour revenir au menu principal, où vous pouvez passer à l'un des modes de la radio ou régler les alarmes de la radio ou la minuterie de mise en veille (sommeil), ou aller au menu des paramètres système (reportez-vous au chapitre 15 «Utilisation du menu principal» pour plus de détails).

Déconnecter votre appareil Bluetooth

Pour déconnecter votre appareil Bluetooth, désactivez le Bluetooth sur l'appareil Bluetooth. Appuyez et maintenez enfoncé le **bouton Retour / Couplage Bluetooth** de la radio, ouvrez le menu Bluetooth et sélectionnez **[Connect device] [Connecter un appareil]** pour revenir au mode de couplage Bluetooth ou pour passer à un autre mode utilisez sur la radio les **boutons Mode, Tuning up / down** et **Select** ou le menu principal de la radio. Si vous déconnectez l'appareil Bluetooth lorsque la radio est en mode Bluetooth, l'écran de la radio affichera « No connect » (Pas de connexion) et la radio sera à nouveau disponible pour le couplage.

Afficher les informations Bluetooth sur l'écran

Lors de l'écoute de l'audio en mode Bluetooth, appuyez à plusieurs reprises sur le **bouton INFO / MENU** pour parcourir les informations suivantes sur l'écran de la radio:

- Album
- Artiste
- Titre

11. Écouter de l'audio à partir d'un CD

Le DDR-75BT est capable de lire des CD, CD-R et CD-RW et peut lire à la fois des CD audio normaux et des CD avec des fichiers MP3 et WMA (à l'exception des fichiers encodés avec WMA sans perte, WMA Voice, WMA 10 professionnel et fichiers avec protection DRM).

Remarque: Cet appareil prend en charge uniquement les CD standard de 120mm.

Lecture audio en mode CD

1. Allumez la radio à l'aide du **bouton d'alimentation**.
2. Sélectionnez le mode CD à l'aide des **boutons Mode, Tuning up / down** et **Select** ou à l'aide du menu principal de la radio. Après avoir sélectionné le mode CD, l'écran de la radio affichera « No disc » (Aucun disque).
3. Insérez un CD avec la face imprimée tournée vers le haut. L'écran de la radio affichera « Reading » (Lecture) et une barre indiquant la progression pendant la lecture du CD.
4. Une fois le CD lu, appuyez sur le **bouton Lecture / Pause** pour mettre en pause ou reprendre la lecture.
5. Appuyez sur le **bouton Tuning down** pour aller au début de la piste en cours ou à la piste précédente lorsque la piste en cours est au début. Si la piste actuelle est la première piste d'un dossier sur un CD contenant des fichiers MP3 ou WMA, la radio reviendra à la dernière piste du dossier précédent. Appuyez et maintenez enfoncé le **bouton Tuning down** pour rembobiner rapidement une piste.
6. Appuyez sur le **bouton Tuning up** pour passer à la piste suivante. Si la piste actuelle est la dernière piste d'un dossier sur un CD contenant des fichiers MP3 ou WMA, la radio passera à la première piste du dossier suivant. Appuyez et maintenez enfoncé le **bouton Tuning up** pour avancer rapidement dans une piste.
7. Appuyez sur le **bouton Select / Stop** pour arrêter la lecture. L'écran de la radio affichera maintenant le nombre total de dossiers et de pistes sur le CD.
8. Pour passer à un autre dossier, appuyez sur le **bouton Dossier vers le haut / Folder up** ou **Dossier vers le bas / Folder down**. Le premier fichier du dossier suivant ou précédent sera lu.
9. Pour retirer le CD, appuyez sur le bouton d'éjection du CD.

Afficher les informations du CD sur l'écran

Lors de la lecture de CD audio contenant des fichiers MP3 et / ou WMA, appuyez plusieurs fois sur le **bouton INFO / MENU** pour parcourir les informations suivantes sur l'écran de la radio:

- Progression
- Nom de fichier
- Album
- Artiste
- Titre

12. Écouter de l'audio ou enregistrer de l'audio sur un périphérique USB ou une carte SD

Le DDR-75BT est capable de lire des fichiers MP3 et WMA (à l'exception des fichiers encodés avec WMA sans perte, WMA Voice, WMA 10 professionnel et les fichiers avec protection DRM) à partir de périphériques USB ou de cartes SD.

Lecture de fichiers à partir d'un périphérique USB ou d'une carte SD

Pour lire des fichiers audio à partir d'un périphérique USB ou d'une carte SD, procédez comme suit:

1. Allumez la radio à l'aide du **bouton d'alimentation**.
2. Insérez le périphérique USB dans le port USB ou la carte SD dans la fente pour carte SD.
3. Sélectionnez le mode USB ou SD à l'aide des **boutons Mode, Tuning up / down** et **Select** ou à l'aide du menu principal de la radio. Après avoir sélectionné l'un de ces deux modes, l'écran de la radio affichera « Reading » (Lecture) et une barre de progression pour indiquer que la radio lit le contenu du périphérique USB ou de la carte SD.
4. Une fois le contenu du périphérique USB ou de la carte SD lu, la lecture de la première piste du premier dossier démarre automatiquement. L'écran affichera « F01 T001 00:00 ». Cela représente respectivement le numéro de dossier, le numéro de piste et la durée de lecture.
5. Appuyez sur le **bouton Lecture / Pause** pour mettre en pause ou reprendre la lecture.
6. Appuyez sur le **bouton Tuning down** pour aller au début de la piste en cours ou à la piste précédente lorsque la piste en cours est au début. Si la piste actuelle est la première piste d'un dossier, la radio reviendra à la dernière piste du dossier précédent. Appuyez et maintenez enfoncé le **bouton Tuning down** pour rembobiner rapidement une piste.
7. Appuyez sur le **bouton Tuning up** pour passer à la piste suivante. Si la piste actuelle est la dernière piste d'un dossier, la radio passera à la première piste du dossier suivant. Appuyez et maintenez enfoncé le **bouton Tuning up** pour avancer rapidement dans une piste.
8. Appuyez sur le **bouton Select / Stop** pour arrêter la lecture. L'écran de la radio affichera désormais le nombre total de dossiers et de pistes sur le périphérique USB ou la carte SD.
9. Pour passer à un autre dossier, appuyez sur le **bouton Folder up / Dossier vers le haut** ou **Folder down / Dossier vers le bas**. Le premier fichier du dossier suivant ou précédent sera lu.

Enregistrer de l'audio sur un périphérique USB ou une carte SD

Pour enregistrer le son lu par la radio sur un périphérique USB ou une carte SD, procédez comme suit:

1. Allumez la radio à l'aide du **bouton d'alimentation**.
2. Insérez le périphérique USB dans le port USB ou la carte SD dans la fente pour carte SD.

- Sélectionnez le mode souhaité et lisez l'audio que vous souhaitez enregistrer.
- Appuyez sur le **bouton Record**. La radio va maintenant initialiser l'enregistrement sur le périphérique USB ou la carte SD.

Remarque:

si un périphérique USB et une carte SD ont été insérés, la radio enregistrera sur le périphérique de stockage sélectionné sous **[Rec. default dest.]** (Enregistrement par défaut) dans le menu Paramètres système (reportez-vous au chapitre 14 «Utilisation du menu Paramètres système» pour plus d'informations sur cette fonction). Le coin supérieur droit de l'écran de la radio montre le périphérique de stockage sur lequel l'enregistrement est sauvegardé.

- Appuyez à nouveau sur le **bouton Record** pour arrêter l'enregistrement.
- Les enregistrements sont sauvegardés sous forme de fichiers MP3 nommés « RECXXX » (XXX étant le numéro de l'enregistrement, le premier enregistrement est donc nommé « REC001 », le deuxième « REC002 », etc.) dans un dossier nommé « REC » sur le stockage de l'appareil.

Afficher les informations concernant la piste sur l'écran

Lors de l'écoute de l'audio à partir d'un périphérique USB ou d'une carte SD, appuyez à plusieurs reprises sur le **bouton INFO / MENU** pour parcourir les informations suivantes sur l'écran de la radio:

- Nom de fichier
- Album
- Artiste
- Titre

13. Écouter de l'audio à l'aide de la prise Aux in

Vous pouvez écouter le son d'un périphérique externe (tel qu'un iPod ou un lecteur MP3) via les haut-parleurs du DDR-75BT. Pour le faire, suivez ces étapes:

- Connectez l'appareil externe à la prise Aux in de la radio à l'aide d'un câble audio de 3,5mm (non inclus).
- Assurez-vous que la radio et le périphérique externe sont allumés.
- Sélectionnez le mode AUX in à l'aide des **boutons Mode, Tuning up / down** et **Select** ou à l'aide du menu principal de la radio.
- La sortie audio du périphérique externe sera maintenant lue via les haut-parleurs du DDR-75BT. La lecture doit être contrôlée sur le périphérique externe, tandis que le volume peut être contrôlé à la fois sur la radio et sur le périphérique externe.

14. Utiliser le menu des paramètres système

Le menu des paramètres système peut être utilisé pour configurer le DDR-75BT. Suivez ces étapes pour accéder au menu des paramètres système:

- Allumez la radio à l'aide du **bouton d'alimentation**.

- Appuyez sur le **bouton INFO / MENU** et maintenez-le enfoncé pour ouvrir le menu du mode en cours.

- Utilisez le bouton **Tuning up** ou **Tuning down** pour sélectionner **[System settings] [Paramètres système]** et appuyez sur le **bouton Select** pour ouvrir le menu.

System settings	
Backlight	>
Equaliser	>
Subwoofer	
Streaming audio quality	
Network	>

Le menu Paramètres système propose les options suivantes:

- **[Backlight]:** sélectionnez cette option pour configurer la luminosité du rétroéclairage de la radio. L'option suivante **[Normal]** vous permet de régler la luminosité du rétroéclairage lorsque la radio est allumée, tandis que **[Standby]** (Veille) vous permet de régler la luminosité du rétroéclairage lorsque la radio est en mode veille.
- **[Equaliser]:** sélectionnez cette option pour configurer le mode égaliseur de la radio. L'option suivante **[My EQ profile setup]** vous permet de configurer manuellement le niveau des graves, des médiums, des aigus et de la largeur pour le mode de l'égaliseur **[My EQ]** de la radio.
- **[Subwoofer]:** sélectionnez cette option pour régler le niveau du caisson de basses de la radio.
- **[Streaming audio quality]:** sélectionnez cette option pour configurer la qualité audio du streaming.
- **[Network]:** sélectionnez cette option pour configurer la connexion réseau de la radio, afficher et sélectionner les profils réseau disponibles, exécuter la configuration PBC ou afficher les paramètres réseau.
- **[Time / Date]:** sélectionnez cette option pour régler l'heure et la date manuellement, pour définir la source de mise à jour automatique de l'heure et de la date et définir le format de l'heure.
- **[Inactive Standby]:** sélectionnez cette option pour configurer le délai après lequel la radio passe automatiquement en mode veille lorsqu'elle n'est pas utilisée. Par défaut ce délai est fixé à 8 heures mais vous pouvez le modifier si vous le souhaitez. Réglez Inactive Standby sur **[Off]** désactivera cette fonctionnalité.
- **[Language]:** sélectionnez cette option pour configurer la langue dans laquelle les menus de la radio sont affichés.
- **[Rec. default dest.]:** sélectionnez cette option pour configurer la destination par défaut des fichiers d'enregistrement. Lorsqu'un périphérique USB et une carte SD sont insérés dans la radio et que des enregistrements sont en cours, les fichiers seront stockés sur le périphérique de stockage configuré ici.
- **[Factory reset]:** sélectionnez cette option pour réinitialiser la radio aux paramètres d'usine par défaut. Après confirmation, tous les réglages utilisateur et les stations pré-réglées seront effacés.
- **[Software update]:** sélectionnez cette option pour configurer si la radio doit parfois vérifier les mises à jour logicielles disponibles ou pour vérifier les mises à jour logicielles disponibles.

- **[Setup wizard]:** sélectionnez cette option pour exécuter à nouveau l'assistant de configuration, immédiatement ou au prochain démarrage. Reportez-vous au chapitre 3 «Getting started» (Avant de commencer) pour plus d'informations sur l'utilisation de l'assistant de configuration.
- **[Info]:** sélectionnez cette option pour afficher la version Spotify de la radio, l'identifiant de la radio et le nom d'identification.
- **[Privacy policy]:** sélectionnez cette option pour afficher le lien vers la politique de confidentialité de la radio.

Réglage manuel de l'heure et de la date

Le réglage de la date et de l'heure de la radio fonctionne légèrement différemment de la configuration de la plupart des autres options et fonctionnalités de la radio. Si vous ne parvenez pas à mettre à jour automatiquement l'heure et la date à l'aide du mode DAB, FM ou du réseau, procédez comme suit pour régler manuellement l'heure et la date:

1. Ouvrez le menu Paramètres système selon les trois étapes décrites précédemment.

2. Sélectionnez **[Time / Date]** (Heure / date).

Le sous-menu Time / Date (Heure / Date) propose les options suivantes:

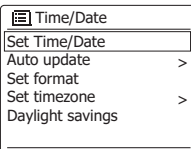

- **[Set Time / Date]:** sélectionnez cette option pour configurer manuellement l'heure et la date.
- **[Auto update]:** sélectionnez cette option pour sélectionner une source de mise à jour automatique de l'heure et de la date. Si le paramètre actuel est **[Update from Network]** [Mise à jour depuis le réseau], les options **[Set timezone]** [Définir le fuseau horaire] et **[Daylight savings]** [Heure d'été] apparaîtront dans le sous-menu Heure / Date.
- **[Set format]:** sélectionnez cette option pour sélectionner le format 12 ou 24 heures.
- **[Set timezone]:** sélectionnez cette option pour définir le fuseau horaire applicable à votre localisation.
- **[Daylight savings]:** sélectionnez cette option pour définir s'il faut utiliser l'heure d'été en fonction de votre localisation.

3. Sélectionnez **[Set Time / Date]** [Régler l'heure / date] et appuyez sur le **bouton Select** pour régler manuellement l'heure et la date de la radio.
4. L'écran de la radio affichera la date et l'heure et les chiffres du jour clignoteront sur l'écran.
5. Utilisez le **bouton Tuning up** ou **Tuning down** pour sélectionner le jour et appuyez sur le **bouton Select** pour confirmer.
6. Ensuite, les chiffres du mois clignoteront sur l'écran.
7. Utilisez le **bouton Tuning up** ou **Tuning down** pour sélectionner le mois en cours et appuyez sur le **bouton Select** pour confirmer.
8. Ensuite, les chiffres de l'année clignoteront sur

l'écran.

9. Utilisez le **bouton Tuning up** ou **Tuning down** pour sélectionner l'année en cours et appuyez sur le **bouton Select** pour confirmer.
10. Ensuite, les chiffres des heures clignoteront sur l'écran.
11. Utilisez le **bouton Tuning up** ou **Tuning down** pour sélectionner l'heure et appuyez sur le **bouton Select** pour confirmer.
12. Ensuite, les chiffres des minutes clignoteront sur l'écran.
13. Utilisez le **bouton Tuning up** ou **Tuning down** pour sélectionner les minutes et appuyez sur le **bouton Select** pour confirmer. Si la radio a été configurée pour utiliser un format de 12 heures, il y aura ici une option pour régler AM ou PM pour l'heure de l'horloge. Appuyez sur le **bouton Tuning up** ou **Tuning down** pour sélectionner AM ou PM. Appuyez sur le **bouton Select** pour confirmer le réglage.
14. Le réglage manuel de l'heure et de la date est maintenant terminé et la radio retournera au sous-menu Time / Date (Heure / Date).

15. Utiliser le menu principal

Le menu principal peut être utilisé pour sélectionner le mode de la radio ou pour régler les alarmes et la minuterie de mise en veille (sommeil) de la radio. Suivez ces étapes pour accéder au menu principal:

1. Allumez la radio à l'aide du **bouton d'alimentation**.
2. Appuyez sur le **bouton INFO / MENU** et maintenez-le enfoncé pour ouvrir le menu du mode en cours.
3. Utilisez le **bouton Tuning up** ou **Tuning down** pour sélectionner **[Main Menu]** [Menu principal] et appuyez sur le **bouton Select** pour ouvrir le menu.

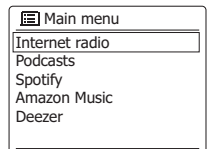

Le menu principal propose les options suivantes:

- **[FM]:** sélectionnez cette option pour passer en mode radio FM.
- **[DAB]:** sélectionnez cette option pour passer en mode radio DAB.
- **[Bluetooth]:** sélectionnez cette option pour passer en mode Bluetooth.
- **[Spotify]:** sélectionnez cette option pour passer en mode Spotify.
- **[Internet radio]:** sélectionnez cette option pour passer en mode webradio.
- **[Podcasts]:** sélectionnez cette option pour passer en mode Podcast.
- **[Amazon Music]:** sélectionnez cette option pour passer en mode Amazon Music.
- **[Deezer]:** sélectionnez cette option pour passer en mode Deezer.
- **[AUX in]:** sélectionnez cette option pour passer en mode AUX in.
- **[CD]:** sélectionnez cette option pour passer en

mode CD.

- **[USB]:** sélectionnez cette option pour passer en mode USB.
- **[SD]:** sélectionnez cette option pour passer en mode SD.
- **[Sleep]:** sélectionnez cette option pour régler la minuterie de mise en veille (sommeil) de la radio.
- **[Alarms]:** sélectionnez cette option pour régler les alarmes de la radio.
- **[System settings]:** sélectionnez cette option pour accéder au menu Paramètres système (reportez-vous au chapitre 14 «Utilisation du menu des Paramètres système » pour plus d'informations sur ce menu).

Régler les alarmes

F

Les alarmes de la radio peuvent être réglées en appuyant sur le **bouton Alarme** de la télécommande lorsque la radio est allumée ou en utilisant l'option **[Alarms] (Alarmes)** dans le menu principal. Suivez ces étapes pour régler les alarmes de la radio:

1. Allumez la radio en utilisant le **bouton d'alimentation**.
2. Appuyez sur le **bouton Alarme** de la télécommande ou ouvrez le menu principal, sélectionnez **[Alarms]** et appuyez sur le **bouton Select**.

3. Les deux alarmes et leurs réglages seront affichés à l'écran. Sélectionnez l'alarme que vous souhaitez régler.

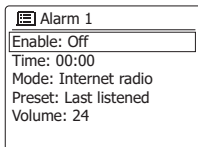

Le sous-menu de configuration d'une alarme offre les options suivantes:

- **[Enable]:** sélectionnez cette option pour configurer la fréquence d'alarme, les paramètres disponibles ici sont **[Off] (désactivé)**, **[Daily] (tous les jours)**, **[Once] (une seule fois)**, **[Weekends] et [Weekdays] (jour de la semaine)**.
 - **[Time]:** sélectionnez cette option pour régler l'heure de l'alarme. Cela peut être fait de la même manière que le réglage de l'heure et de la date dans le chapitre précédent.
 - **[Mode]:** sélectionnez cette option pour régler le mode que vous souhaitez utiliser pour l'alarme.
 - **[Preset]:** sélectionnez cette option pour sélectionner un pré-réglage ou la dernière station écoutée comme source d'alarme.
 - **[Volume]:** sélectionnez cette option pour régler le volume de l'alarme.
 - **[Save]:** sélectionnez cette option pour enregistrer les paramètres d'alarme.
4. Réglez les cinq premières options ci-dessus à l'aide des **boutons Tuning up** ou **Tuning down** et Select.
 5. Sélectionnez **[Save] [Enregistrer]** et appuyez sur le **bouton Select**.
 6. Pour configurer l'autre alarme, sélectionnez l'autre alarme à l'étape 2 et répétez les étapes 3 et 5.

Remarques:

- Lorsqu'une alarme retentit, appuyez sur le **bouton**

d'alimentation pour désactiver l'alarme et remettre la radio en mode veille. Si la radio ne parvient pas à se connecter à la station de radio spécifiée, l'alarme sonore sera utilisée à la place. Appuyez plusieurs fois sur l'un des autres boutons de la radio (à l'exception du **bouton d'alimentation** et du contrôle du volume) pour répéter l'alarme pendant le nombre de minutes affiché sur l'écran de la radio. Lorsque la minuterie de répétition Snooze est active, la durée de répétition restante est affichée à côté de l'icône d'alarme clignotante sur l'écran de l'horloge. Pour annuler la minuterie Snooze pendant que l'alarme est suspendue, appuyez sur le **bouton d'alimentation**. L'écran affichera brièvement un message « Alarme OFF » (Alarme désactivée).

- Les alarmes cesseront de sonner au bout de 60 minutes à partir du début de l'alarme.
- Les alarmes peuvent être rapidement activées et désactivées en appuyant plusieurs fois sur le **bouton Alarm** en mode veille.

Régler la minuterie de mise en veille (sommeil)

La minuterie de mise en veille vous permet d'éteindre automatiquement la radio après un temps prédéfini. Elle peut être réglée de 15 à 120 minutes en maintenant enfoncé le **bouton Alimentation / Mise en veille (Sleep)** de la radio, puis en utilisant le **bouton Tuning up** ou **Tuning down** pour sélectionner la durée de mise en veille souhaitée ou en utilisant l'option **[Sleep]** du menu principal.

Suivez les étapes ci-dessous pour régler la minuterie de mise en veille (sommeil) à l'aide du menu principal de la radio:

1. Ouvrez le menu principal selon les trois étapes décrites précédemment.
2. Sélectionnez **[Sleep]** et appuyez sur le **bouton Select**.
3. Appuyez sur le **bouton Tuning up** ou **Tuning down** pour sélectionner la durée de la fonction Sleep souhaitée.
4. Une fois la durée de la minuterie écoulee, la radio passera automatiquement en mode veille. Une minuterie de mise en veille active est affichée à l'aide d'une petite icône de minuterie de mise en veille au bas des écrans de lecture. Cette icône indique également le temps de veille restant avant que la radio ne passe en mode veille.
5. Pour annuler le temps de veille avant que le temps pré-réglé ne se soit écoulé et pour éteindre la radio, appuyez sur le **bouton d'alimentation** pour éteindre l'appareil manuellement. Pour annuler la minuterie de mise en veille et laisser la radio en cours de lecture, revenez aux réglages de la minuterie de mise en veille (étapes 1 à 3 ci-dessus) et sélectionnez l'option « Sleep OFF » (Mise en veille désactivée) à l'étape 3.

16. Prise casque / Prise de sortie de ligne / Prise de sortie optique S/PDIF / Enlever l'antenne

Prise casque

Une prise casque 3.5mm située à l'arrière de votre radio sert à l'utilisation du casque. L'introduction de la prise éteint automatiquement le son venant des haut-parleurs internes. Merci d'être attentif au fait que la sensibilité des écouteurs peut varier largement. Par conséquent, nous vous recommandons de régler le niveau sur bas avant de connecter des écouteurs à la radio. Il est également recommandé de réduire le volume avant de débrancher les écouteurs.

IMPORTANT:

Un son excessif en provenance des écouteurs peut causer une perte auditive.

Pour prévenir des possibles dégâts de l'audition, n'écoutez pas à des volumes trop élevés pendant de longues périodes.



Prise de ligne externe (Jack 3.5mm)

Une prise de ligne extérieure 3.5mm située à l'arrière de votre radio sert à la connexion sur un amplificateur externe. L'introduction d'un câble audio dans cette prise n'éteindra pas le son des haut-parleurs internes. Réglez le volume de la radio au minimum si vous le souhaitez.

Prise de sortie optique S/PDIF

Une prise de sortie numérique procurant un signal S/PDIF se situe à l'arrière de votre radio pour une connexion à un amplificateur, un mini-disc ou tout autre équipement avec une entrée optique numérique.

Retrait de l'antenne

L'antenne de l'appareil convient pour la plupart des applications. L'antenne télescopique peut être retirée pour permettre une connexion à une antenne externe utilisant un câble coaxiale. Commencez par enlever les deux petites vis qui maintiennent le connecteur d'antenne en place à l'aide d'un tournevis cruciforme. Puis, à l'aide d'une clé plate, enlevez l'antenne télescopique en la tournant dans le sens inverse des aiguilles d'une montre lorsque vous regardez depuis l'arrière du produit. Ceci fera apparaître un connecteur de type F sur lequel une antenne externe peut être connectée.

Spécifications

Exigences d'alimentation	
Alimentation secteur	CA 100-240 V, 50/60 Hz / 66W
Batterie de la télécommande	2 x AAA
Couverture de fréquence	
FM	87,5-108 MHz
DAB	174,928-239,200 MHz
Connectivité	
Ethernet filaire	10/100M bits / sec via prise RJ-45
WI-FI	802.11 b, g, n ou a pris en charge avec le cryptage WEP et WPA / WPA2. Compatible avec les bandes WI-FI 2,4GHz et 5GHz. La fréquence et la puissance maximale émise: WI-FI: 2412MHz ~ 2472MHz, PIRE = 16,63dBm 5180MHz ~ 5240MHz et 5745MHz ~ 5825MHz, PIRE = 12,36dBm Les opérations dans la bande 5,15-5,35 GHz sont limitées à une utilisation en intérieur uniquement.
Bluetooth	
Version Bluetooth	5.0
Profils Bluetooth pris en charge	A2DP, AVRCP
Codecs Bluetooth pris en charge	SBC et AAC
Puissance d'émission	Classe de puissance 2
Portée du Bluetooth	environ 10m (30pieds)
La fréquence et la puissance maximale transmise	2402MHz ~ 2480MHz: 3,51dBm (Bluetooth EDR)
Caractéristiques des circuits	
Haut-parleur	2 x 3 pouces + 2 x 4 pouces
Puissance de sortie	10W x 2 + 25W (crête)
	6W x 2 + 18W (continu)
Prise casque	Diamètre de 3,5mm, stéréo
Prise d'entrée auxiliaire Aux In	Diamètre de 3,5mm, stéréo
Prise de sortie Line Out	Diamètre de 3,5mm, stéréo
Prise de sortie optique numérique	Toslink
Système aérien	Antenne Wi-Fi
	Antenne télescopique DAB
	Antenne télescopique FM
Plage de température de fonctionnement	0°C à +40°C

※ L'étiquette du code-barres sur le produit est définie ci-dessous:

 <p>aH18120001</p>	<p>aH 18 12 00001</p> <ul style="list-style-type: none"> — Numéroté de série — Mois de production — Année de production — Code du produit
---	---

Sangean se réserve le droit de modifier les spécifications sans préavis.



RECYCLAGE Ce produit porte le symbole du tri sélectif pour les Déchets d'équipements électriques et électroniques (DEEE). Cela signifie que ce produit doit être manipulé conformément à la directive européenne 2012/19/UE afin d'être recyclé ou démantelé afin de minimiser son impact sur l'environnement.