



委製商/進口商: 山進電子工業股份有限公司
地 址: 新北市中和區立德街7巷18號2樓
電 話: (02)2225-0303
產 地: 中國

3A81dW1TT00CA

SANGEAN
SINCE 1974

WR-6

調頻 / 調幅 / 藍牙 數位式收音機



TW 使用說明書

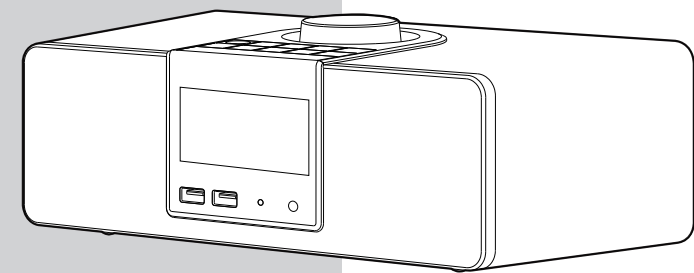

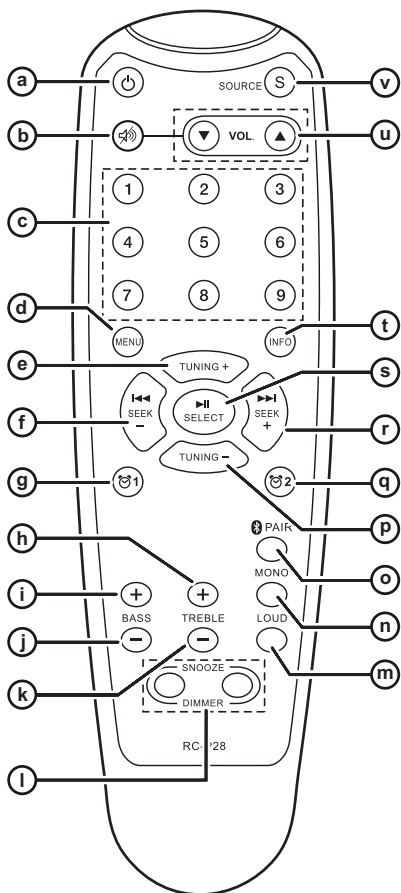
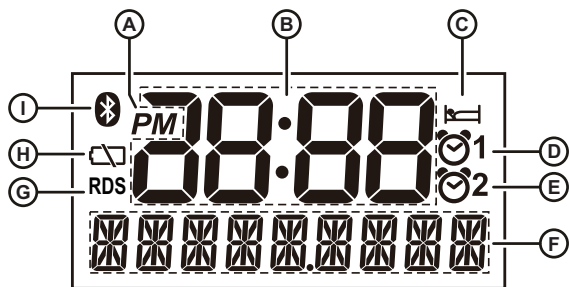

注意事項

- ◎ 操作本機前，敬請詳閱本說明書，並妥善保存，以便隨時參閱。
- ◎ 非經本公司專門技術人員，請勿自行拆卸裝置本機，以維安全。
- ◎ 電腦系統、日光燈、電動馬達、機動車輛等，皆可能造成收聽干擾，宜避開之。
- ◎ 本機備用電池室內裝電池僅用於電台、時鐘的記憶持續。使用收聽本機要藉 AC 整流器插電，供電使用操作。
- ◎ 收聽 AM 調幅是靠機體內藏的棒狀天線。所以可以視狀況移轉機體位置，尋找良好的 AM 調幅收訊；而收聽 FM 調頻是靠線狀天線，所以為求良好的 FM 調頻收訊，可以拉長與轉動線狀天線角度、方向即可。
- ◎ 勿使本機受擊、受潮及避開 40°C 以上，-5°C 以下之溫度環境。
- ◎ 如須確實關閉電源，請先關閉電源鍵後，再拔下 AC 整流器插頭。

- ◎ 請使用本機專用整流器，切勿使用不同型號機器之整流器。
- ◎ 建議收聽 AM 調幅廣播時，請記得 AC 整流器必須與機體保持 30cm 以上的距離，以免 AM 受到干擾影響收訊品質。
- ◎ 本機屬低功率射頻器材，使用時請詳閱以下規範。

低功率射頻器材技術規範

取得審驗證明之低功率射頻器材，非經核准，公司、商號或使用者均不得擅自變更頻率、加大功率或變更原設計之特性及功能。

低功率射頻器材之使用不得影響飛航安全及干擾合法通信；經發現有干擾現象時，應立即停用，並改善至無干擾時方得繼續使用。前述合法通信，指依電信管理法規定作業之無線電通信。低功率射頻器材須忍受合法通信或工業、科學及醫療用電波輻射性電機設備之干擾。

單元	限用物質及其化學符號					
	鉛 (Pb)	汞 (Hg)	鎘 (Cd)	六價鉻 (Cr ⁺⁶)	多溴聯苯 (PBB)	多溴二苯醚 (PBDE)
基板組件	—	○	○	○	○	○
外殼	○	○	○	○	○	○
天線	—	○	○	○	○	○
喇叭	○	○	○	○	○	○
線材	—	○	○	○	○	○

備考 1. “○” 係指該項限用物質之百分比含量未超出百分比含量基準值。

備考 2. “—” 係指該項限用物質為排除項目。

按鍵位置圖

- ① NFC 感應區
- ② 開關 / 睡眠 (自動關機)
- ③ 波段 / 音源 SOURCE
- ④ 鬧鐘 1
- ⑤ 音量 / 選台 / 自動掃描 / 選擇 VOLUME / TUNING / SEEK / SELECT
- ⑥ 鬧鐘 2
- ⑦ 選單 / 資訊 MENU / INFO
- ⑧ 記憶組 5
- ⑨ 記憶組 4 / 下一首 / 快速前進
- ⑩ 記憶組 3 / 播放 / 暫停
- ⑪ 貪睡 / 背光亮度 SNOOZE / DIMMER
- ⑫ 記憶組 2 / 上一首 / 倒退
- ⑬ 記憶組 1 / 藍牙配對
- ⑭ 喇叭
- ⑮ LCD 顯示幕
- ⑯ 遙控器感應器
- ⑰ 背光亮度感應器
- ⑱ USB 充電孔
- ⑲ 備電池室 (僅供電讓時鐘 / 記憶功能持續保有)
- ⑳ DC 直流電源插座
- ㉑ 耳機插孔 
- ㉒ 音訊輸入插孔 AUX IN
- ㉓ FM 軟式天線 FM ANT.

顯示幕

- A 下午 PM
- B 時間
- C 睡眠符號
- D 鬧鈴 1

- E 鬧鈴 2
- F 頻率 / 電台訊息顯示
- G RDS 符號
- H 備電池殘量顯示
- I 藍牙符號

遙控器按鍵位置

- a 開關
- b 靜音
- c 記憶
- d 選單
- e 向上選台
- f 向下掃描 / 上一首 / 倒退
- g 鬧鐘 1
- h 高音 +
- i 低音 +
- j 低音 -
- k 高音 -
- l 貪睡 / 背光亮度調整
- m 響度選擇
- n 調頻 立體 / 單音
- o 藍牙配對
- p 向下選台
- q 鬧鐘 2
- r 向上掃描 / 下一首 / 快速前進
- s 選擇 / 播放 / 暫停
- t 資訊
- u 音量調整
- v 波段 / 音源

遙控器使用

1. 本機隨機附有遙控器。本機面板按鍵功能，都可以藉由遙控器來操控。
2. 部分功能 (如高低音調整、響度選擇、調頻立體聲)，使用遙控器會更容易操作。
3. 電台記憶功能如果使用遙控器，可以記憶 AM / FM 各 9 台。
4. 長時間未使用遙控器，請將電池取出，避免電池漏液，損壞遙控器。

遙控器電池更新

1. 打開電池蓋。
 2. 取出電池。
 3. 依照正負極標示，正確放入電池 (4 號電池 X 2)。
 4. 再將電池蓋蓋上即可。
- ※ 建議使用一般碳鋅電池即可，鹼性電池較易產生漏液問題，容易損壞遙控器。
- ※ 更換電池時，請同時兩顆一併更新，請勿新舊混用。

第一次使用本機

使用 AC 整流器電源

1. 請使用本公司附上的 AC 整流器，一端插入本機背後 DC 直流電源插座，另一端插入 AC 電源插座。
2. 若有長時間不使用時，請記得拔除 AC 整流器。
3. 建議收聽 AM 調幅廣播時，請記得 AC 整流器必須與機體保持 30cm 以上的距離，以免 AM 調幅訊號受到干擾影響。

備電池使用

1. 打開本機備電池室的電池蓋。
2. 依圖示正確地裝入 3 號電池 2 個，蓋上電池蓋。
3. 當 LCD 顯示幕顯示電池低電量時，請立即換新電池。

4. 此備電池電力，僅是讓本機沒插 AC 電源時，仍然可以持續保有時間 / 鬧鈴顯示與作用，並無法用來操作與收聽。

※ 建議使用一般碳鋅電池即可，鹼性電池較易產生漏液問題，容易損壞機器。

※ 更換電池時，請同時兩顆一併更新，請勿新舊混用。

收聽調頻 FM / 調幅 AM

掃描選台

1. 接上電源，按一下開關鍵 ，打開本機。
2. 按一下波段音源鍵 SOURCE 選擇你要的 AM 或 FM 波段
3. 按住 音量 / 選台 / 自動掃描 / 選擇鍵 約 2 秒，則會自動掃描到有頻率的電台而停止，重複上述動作，直到您喜歡的電台頻率。
4. 待顯示幕上 "FM" 或 "AM" 字樣停止閃爍後，轉動音量 / 選台 / 自動掃描 / 選擇鍵 調整音量收聽。

手動選台

1. 接上電源，按一下開關鍵 ，打開本機。
2. 按一下波段音源鍵 SOURCE 選擇你要的 AM 或 FM 波段。
3. 按一下音量 / 選台 / 自動掃描 / 選擇鍵，待顯示幕上 "FM" 或 "AM" 字樣開始閃爍時，轉動音量 / 選台 / 自動掃描 / 選擇鍵 選擇電台頻率。
4. 待顯示幕上 "FM" 或 "AM" 字樣停止閃爍後，轉動音量 / 選台 / 自動掃描 / 選擇鍵 調整音量收聽。

調整 AM / FM 頻率間距

1. 關閉收音機電源，按住波段音源鍵 SOURCE 約 2 秒，聽到“嗶”一聲，此時顯示幕上會顯示 "VER XX" 字樣。
2. 旋轉音量 / 選台 / 自動掃描 / 選擇鍵，直到顯示幕上顯示 "FM XX kHz" 或 "AM X kHz" 字樣，按一下音量 / 選台 / 自動掃描 / 選擇鍵，則 "FM XX kHz" 或 "AM X kHz" 閃爍著。

3. 旋轉音量 / 選台 / 自動掃描 / 選擇鍵，則可選擇 FM100kHz 或 50kHz；AM9kHz 或 10kHz 頻率間距選擇。
4. 再按一下音量 / 選台 / 自動掃描 / 選擇鍵，即完成 AM / FM 頻率間距設定。

※ 電台間規定有相當之頻率間距，以防互相干擾。有的國家規定為 AM 調幅 9 kHz 的間距；有的國家規定為 AM 調幅 10kHz 的間距；而台灣地區 AM 調幅的頻率間隔為 9kHz。

FM 頻率範圍調整

1. 關閉收音機電源，按住波段音源鍵 SOURCE 約 2 秒，聽到“嗶”一聲，此時顯示幕上會顯示“VER XX”字樣。
2. 旋轉音量 / 選台 / 自動掃描 / 選擇鍵，直到顯示幕上顯示“FM XX-XXX”，按一下音量 / 選台 / 自動掃描 / 選擇鍵，則 FM XX-XXX 閃爍著。
3. 旋轉音量 / 選台 / 自動掃描 / 選擇鍵，則可選擇 FM 87-108 或 FM 76-90 或 FM 64-108 或 FM 76-108 頻率範圍選擇。
4. 選擇好所要的 FM 頻率範圍後，再按一下音量 / 選台 / 自動掃描 / 選擇鍵，即完成 FM 頻率範圍設定。

※ FM 87-108 MHz：適用台灣及一般地區。

FM 76-90 MHz：適用日本地區。

FM 64-108 MHz：適用蘇聯等地區。

FM 76-108 MHz：適用歐洲或中國部份區域。

※ 可依照您所在的國家區域，調整選擇適用的 FM 頻率範圍，達到最佳的 FM 收聽效果。

FM 調頻訊息顯示

當收聽 FM 時，重複按資訊鍵 INFO，可以顯示電台相關訊息如下：

- a. 電台名稱：顯示正在收聽 FM 電台名稱 (PS)。

- b. 節目型態：顯示正在收聽 FM 電台的節目型態 (PTY)。
- c. 文字訊息：顯示正在收聽 FM 電台的文字訊息 (RT)。
- d. STEREO / MONO：顯示正在收聽 FM 電台是立體聲或單音播放。
- e. 年 / 星期：年 / 星期顯示。
- f. 月 / 日 / 星期：月 / 日 / 星期顯示。
- g. 頻率：FM 頻率顯示。

台灣大部份 FM 電台都沒有 FM RDS 信號發射，所以當訊息顯示皆為 NO PS / NO PTY / NO RT 時，為正常現象。

FM 調頻立體 AUTO / MONO

如果收聽 FM，若有些微雜訊或干擾時，可選擇 MONO 模式會比 STEREO(AUTO) 收聽清楚：

1. 選擇 FM 電台收聽。
2. 按住選單鍵 MENU 約 2 秒，聽到“嗶”一聲，旋轉，直到“FM AUTO”字樣顯示。
3. 按一下音量 / 選台 / 自動掃描 / 選擇鍵，此時顯示幕“FM AUTO”字樣閃爍著，旋轉音量 / 選台 / 自動掃描 / 選擇鍵，選擇“MONO”，最後再按一下音量 / 選台 / 自動掃描 / 選擇鍵，即完成 FM MONO 設定。
4. 若欲收聽 FM STEREO，則如上述步驟，選擇 AUTO 設定即可。

AM / FM 電台記憶與呼叫

本機 AM / FM 各有 5 組電台記憶 (使用本機專用遙控器，可以記憶跟呼叫 9 組電台)。



1. 打開收音機，按一下波段音源鍵 SOURCE，選擇 AM 或 FM。
2. 依照前述選台方式，使用自動或手動選台，選擇您喜愛的電台。
3. 按住記憶 1-5 的任一按鍵約 2 秒，聽到“嗶”一聲後，即將該電台記憶在該組記憶組，此時顯示幕上會出現“P X”字樣。

4. 在已記憶電台的記憶組裡，再記憶新電台，則新電台將取代原有電台記憶。
5. 欲呼叫電台收聽，只要按一下記憶組 1-5 的任一按鍵，即可直接呼叫出記憶組 1-5 的電台來收聽。

※ 呼叫電台時如顯示 "EMPTY" 字樣，表示該記憶組未儲存電台。

藍牙功能

首次藍牙配對與連線

1. 在機器電源開啟後，按一下波段音源鍵 SOURCE，選擇 BT(藍牙)；此時顯示幕上會顯示 "BT PAIRING" 字樣與  符號，且 "PAIRING" 字樣與  符號會持續閃爍。
2. 開啟藍牙裝置 (如智慧型手機、平板電腦、筆記型電腦等等) 上的藍牙功能，以便與本機進行配對。
3. 在藍牙裝置上會顯示藍牙清單，此時，請選擇 "WR-6" 即可。
4. 連線成功後，會有 "咚" 一聲的確認聲音，顯示幕上會改變成 "BT LINKED" 且  符號會停止閃爍。

※ 有些版本 (BT2.0) 的藍牙裝置在配對時會要求輸入 PIN CODE，輸入內建值為 "0000" 即可。

※ 藍牙配對連線距離為 10 公尺，若其間有障礙物，則有效距離會縮短。

※ 本機選擇開啟藍牙功能後，將會持續偵測範圍內曾經配對過的藍牙裝置。本機可以最多記憶 8 組配對記錄，超出 8 組時，最舊的配對裝置將被剔除。

※ 如須清除配對記錄，按住 "藍牙配對" 鍵約 5 秒，在聽到 "嗶嗶" 聲且顯示幕上出現 "CLEARING" 字樣後，即完成刪除。

※ 若藍牙裝置上有顯示 "WR-6" 但是卻無法連線成功，請刪除裝置上的 "WR-6"，再重新配對。



藍牙音樂傳輸與播放

本機與藍牙裝置 (如智慧型手機、平板電腦、筆記型電腦等等) 配對並連線成功後，即可經由本機面板或遙控器上的 "播放 / 暫停 / 上一首 / 下一首 / 音量" 按鍵，來操作執行藍牙裝置上的音樂檔案播放等功能。

※ 部分藍牙裝置可能無法對應到本機上所有按鍵功能。

※ 部分智慧型手機在使用藍牙傳輸播放音樂時，如有接聽電話、接收簡訊 / LINE 訊息時，藍牙會自動斷線，這是屬於手機上的設定問題，並非是本機故障。

NFC 連線音樂播放

1. 在機器電源開啟後，按一下波段音源鍵 SOURCE，選擇 BT(藍牙)；此時顯示幕上會顯示 "BT PAIRING" 字樣與  符號，且 "PAIRING" 字樣與  符號會持續閃爍。
2. 開啟智慧型手機上的 NFC 功能，將手機 NFC 位置靠近本機 NFC 感應位置，即可開啟藍牙連線並伴隨提示音。
3. 連線成功後，會有 "咚" 一聲的確認聲音，顯示幕上會改變成 "BT LINKED" 且  符號會停止閃爍。
4. 點選手機音樂播放即可。

5. 在藍牙連線中，手機再次靠近本機 NFC 感應位置即可斷線。

※ 手機感應本機 NFC 時，在聽到提示音後，請將手機拿起離開感應位置，避免再次感應而斷線。

時鐘與鬧鐘

12 小時與 24 小時制的設定

本機在開、關機狀態都可如下設定時制：

1. 按住選單鍵 MENU 約 2 秒，聽到 "嗶" 一聲。
2. 轉動音量 / 選台 / 自動掃描 / 選擇鍵，直到顯示幕有 "CLOCK 12H" 或 "CLOCK 24H" 顯示著。

3. 按一下音量 / 選台 / 自動掃描 / 選擇鍵，顯示幕 "12H" 或 "24H" 閃爍著，轉動音量 / 選台 / 自動掃描 / 選擇鍵，選擇 12H 或 24H 的字樣。
4. 按一下音量 / 選台 / 自動掃描 / 選擇鍵，即完成時制設定。

日期顯示格式的設定

本機在開、關機狀態都可如下設定日期的顯示格式：

1. 按住選單鍵 MENU 約 2 秒，聽到“嗶”一聲。
2. 轉動音量 / 選台 / 自動掃描 / 選擇鍵，直到顯示幕有 " 日期 "(例如：4—27 TUE) 顯示著。
3. 按一下音量 / 選台 / 自動掃描 / 選擇鍵，顯示幕上 " 日期 " 閃爍著，轉動音量 / 選台 / 自動掃描 / 選擇鍵，選擇想要的日期顯示格式。
4. 按一下音量 / 選台 / 自動掃描 / 選擇鍵，即完成設定。

※ 如要查看日期或年份，按一下資訊鍵 INFO 則可以切換日期與年份顯示。

手動日期設定

本機在開、關機狀態都可手動設定日期，操作步驟如下：

1. 按住選單鍵 MENU 約 2 秒，聽到“嗶”一聲。
2. 轉動 音量 / 選台 / 自動掃描 / 選擇鍵，直到顯示 "MANUAL" 或 "RDS CT" 字樣，按一下音量 / 選台 / 自動掃描 / 選擇鍵。
3. 此時“MAMUAL”或“RDS CT”字樣會閃爍，轉動音量 / 選台 / 自動掃描 / 選擇鍵，直到顯示“MANUAL”，按一下音量 / 選台 / 自動掃描 / 選擇鍵。
4. 按住選單鍵 MENU 約 2 秒，聽到“嗶”一聲。
5. 轉動音量 / 選台 / 自動掃描 / 選擇鍵，直到顯示幕有 "DATE ADJ" 顯示著。

6. 按一下音量 / 選台 / 自動掃描 / 選擇鍵，顯示幕有年份數字閃爍著，轉動音量 / 選台 / 自動掃描 / 選擇鍵，選擇正確年份。
7. 再按一下音量 / 選台 / 自動掃描 / 選擇鍵，顯示幕有月份數字閃爍著，轉動音量 / 選台 / 自動掃描 / 選擇鍵，選擇正確月份。
8. 再按一下音量 / 選台 / 自動掃描 / 選擇鍵，顯示幕有日期數字閃爍著，轉動音量 / 選台 / 自動掃描 / 選擇鍵，選擇正確日期。
9. 最後再按一下音量 / 選台 / 自動掃描 / 選擇鍵，即完成日期設定。

※ 若未先執行上述步驟 1~3，在收聽到有 FM RDS CT 發射的電台時，日期設定會被自動更改成電台發射日期。

手動時鐘設定

1. 按住選單鍵 MENU 約 2 秒，聽到“嗶”一聲。
2. 轉動 音量 / 選台 / 自動掃描 / 選擇鍵，直到顯示 "MANUAL" 或 "RDS CT" 字樣，按一下音量 / 選台 / 自動掃描 / 選擇鍵。
3. 此時“MAMUAL”或“RDS CT”字樣會閃爍，轉動音量 / 選台 / 自動掃描 / 選擇鍵，直到顯示“MANUAL”，按一下音量 / 選台 / 自動掃描 / 選擇鍵。
4. 按住選單鍵 MENU 約 2 秒，聽到“嗶”一聲。
5. 轉動音量 / 選台 / 自動掃描 / 選擇鍵，直到顯示幕有 "CLOCK ADJ" 顯示著，按一下音量 / 選台 / 自動掃描 / 選擇鍵，則有“時”數字閃爍著。
6. 轉動音量 / 選台 / 自動掃描 / 選擇鍵，選擇正確的“時”數字；再按一下音量 / 選台 / 自動掃描 / 選擇鍵，則有“分”數字閃爍著，轉動音量 / 選台 / 自動掃描 / 選擇鍵，選擇正確的“分”數字；再按一下音量 / 選台 / 自動掃描 / 選擇鍵，即完成時鐘設定。







※ 若未先執行上述步驟 1~3，在收聽到有 FM RDS CT 發射的電台時，時間設定會被自動更改成電台發射時間。

自動日期與時鐘設定 (經 FM RDS CT)

1. 收聽有 FM RDS CT 發射的 FM 電台，按住選單鍵 MENU 約 2 秒，聽到“嗶”一聲。
2. 轉動音量 / 選台 / 自動掃描 / 選擇鍵，直到顯示幕顯示 "RDS CT" 字樣，然後按一下音量 / 選台 / 自動掃描 / 選擇鍵，此時 "RDS CT" 字樣閃爍著。
3. 再按一下音量 / 選台 / 自動掃描 / 選擇鍵，即完成經 FM RDS CT 的日期與時鐘設定。
4. 約 1-2 分鐘後，即會自動顯示日期與時間。
※ 電台廣播發射的時間有可能會不正確，此時可關閉自動設定，改採用手動設定。

鬧鈴與電台鬧鈴 (自動開機) 設定

本機共有 2 組鬧鈴可供設定；每組鬧鈴都可選擇蜂鳴聲或 AM / FM 電台為鈴聲。本機開、關機狀態都可如下設定鬧鈴：(以 1 為例)

1. 按住 1 約 3 秒，顯示幕會顯示“時”數字和 1 閃爍著，轉動音量 / 選台 / 自動掃描 / 選擇鍵，選擇需要的“時”數字。
2. 再按一下音量 / 選台 / 自動掃描 / 選擇鍵，顯示幕會顯示“分”數字和 1 閃爍著，轉動音量 / 選台 / 自動掃描 / 選擇鍵，選擇需要的“分”數字。
3. 再按一下音量 / 選台 / 自動掃描 / 選擇鍵，顯示幕會有 DAILY (每日) / WEEK DAY(週一-週五) / WEEK END (週六、日) / ONCE (一次) 和 1 閃爍著，轉動音量 / 選台 / 自動掃描 / 選擇鍵，選擇鬧鈴啟動週期。
4. 再按一下音量 / 選台 / 自動掃描 / 選擇鍵，顯示幕有 FM / AM / BUZZER (蜂鳴聲) 和 1 閃爍著，轉動音量 / 選台 / 自動掃描 / 選擇鍵，選擇鬧鈴音源。
(若選擇 FM / AM 為鬧鈴音源時，按一下音量 / 選台 / 自動掃描 / 選擇鍵，再轉動音量 / 選台 / 自動掃描 / 選擇鍵，選擇電台頻率，再執行步驟 5)。
5. 再按一下音量 / 選台 / 自動掃描 / 選擇鍵，顯示幕有 VOLUME 和 1 閃爍著，轉動





音量 / 選台 / 自動掃描 / 選擇鍵，選擇適當音量值。

6. 最後按一下音量 / 選台 / 自動掃描 / 選擇鍵，即完成鬧鈴設定。

注意：

- 如果本機未插電並僅用備用電池室的電力為電源，鬧鈴聲會改為蜂鳴器恆響。
- 本機鬧鈴聲為 HWS 設計 (Humane Wake System)，是一種合乎人性的專利喚醒裝置，其音量是由小漸大。鬧鈴響起時，沒按任何鍵，則會響一分鐘停一分鐘 ... 如此持續一個小時後停止。鬧鈴響起時，除按電源鍵外，按任一鍵會停 5 ~ 20 分鐘 (在時鐘設定時已先選擇 5 ~ 20 分的 SNOOZE 貪睡)，再響一分，停一分鐘，循環一個小時。除非有再按電源鍵，才會停止。或每按其它任一鍵，才會再停 5 ~ 20 分鐘，再響一分；再按再停 5 ~ 20 分鐘。不按則響一分停一分鐘，都是持續到一個小時才停。
- 在操作上述鬧鈴設定時，每一個步驟都必須在 10 秒內完成，不然會自動跳離設定步驟。

取消鬧鈴設定

按住 1 或 2 約 2 秒，聽到“嗶”一聲，顯示幕上 1 或 2 消失，則取消鬧鈴設定。





貪睡功能 SNOOZE

1. 當鬧鈴聲響起，按開關鍵則關機。按開關鍵以外任一鍵，鬧鈴聲會停 5~20 分鐘後，再響一個小時才停，此即為貪睡功能。(貪睡時間 5~20 分鐘是可設定的，步驟如下：)
2. 按住選單鍵 MENU 約 2 秒，聽到“嗶”一聲。轉動音量 / 選台 / 自動掃描 / 選擇鍵，直到顯示“SNOOZE X”字樣，按一下音量 / 選台 / 自動掃描 / 選擇鍵，此時 SNOOZE “X” 字樣會閃爍。
3. 轉動音量 / 選台 / 自動掃描 / 選擇鍵選擇要設定的貪睡時間 5,10,15,20，再按一下音量 / 選台 / 自動掃描 / 選擇鍵 即完成設定。

4. 鬧鈴響起之貪睡時段，只要按一下開關鍵，即可消除貪睡功能。

睡眠時間設定 (自動關機設定)

睡眠時間的設定可讓您選擇自動關機的時間：

1. 直接按住  電源鍵約 2 秒，聽到“嗶”一聲，顯示幕出現 "SLEEP" 字樣與 60-45-30-15-120-90-60 分鐘循環數字；選擇您需要的時間數字後鬆開  電源鍵，即完成睡眠設定。此時顯示幕會有  的符號顯示，且在開機狀態。當您設定的睡眠時間一到，將自動關機。
2. 若要解除睡眠設定，只要按一下  電源鍵，即解除了。顯示幕  符號消失，同時也關機了。

LED 背光燈亮度調整

每按一下背光亮度鍵  SNOOZE / DIMMER，可調整 LED 背光燈亮度，共四段式明暗選擇。

TONE 高低音設定

在開機狀態下，可設定高低音強弱，步驟如下：

1. 按住選單鍵 MENU 約 2 秒，聽到“嗶”一聲後，轉動音量 / 選台 / 自動掃描 / 選擇鍵，直到顯示幕顯示 "TONE SET" 字樣。
2. 按一下音量 / 選台 / 自動掃描 / 選擇鍵，顯示幕有 "BASS XX" 顯示著，轉動音量 / 選台 / 自動掃描 / 選擇鍵，選擇您需要的 BASS 大小 0~±5，按一下音量 / 選台 / 自動掃描 / 選擇鍵即完成 BASS 調整。
3. 此時顯示幕有 "TREBLE XX" 顯示著，轉動音量 / 選台 / 自動掃描 / 選擇鍵，選擇您需要的 TREBLE 大小 0~±5，再按一下音量 / 選台 / 自動掃描 / 選擇鍵即可。

LOUDNESS 響度選擇

動態響度音質調整，讓您收聽音樂更寬廣更震撼。

1. 按住選單鍵 MENU 約 2 秒，聽到“嗶”一聲。

2. 轉動音量 / 選台 / 自動掃描 / 選擇鍵，直到顯示幕有 LOUN ON / OFF 字樣。

3. 按一下音量 / 選台 / 自動掃描 / 選擇鍵，顯示幕有 ON 或 OFF 閃爍著，轉動音量 / 選台 / 自動掃描 / 選擇鍵，選擇 ON 或 OFF。

4. 按一下音量 / 選台 / 自動掃描 / 選擇鍵，即完成響度選擇。

AUX IN 音訊輸入

1. 將 MP3、CD 隨身聽 ... 等音源，以音訊線連接上本機 AUX IN 音訊輸入端子。
2. 打開本機，按波段音源鍵 SOURCE 選擇 AUX IN，轉動音量 / 選台 / 自動掃描 / 選擇鍵調整音量，則可藉由本機優質雙喇叭來收聽被連接音源的節目了；此時顯示幕顯示著 AUX IN。
3. AUX IN 音訊輸入端子規格為 3.5mm 直徑。

耳機插孔

規格為 3.5mmdia 的耳機插孔，當插上耳機收聽時，則收音機喇叭自動切斷。

靜音功能

1. 按下遙控器上的靜音按鍵即可。
2. 再次按下靜音鍵或是任一個音量調整鈕，即可解除靜音。

USB 充電

1. 本機正面有兩個 USB 充電插孔，可對智慧型手機 / 平板電腦或其他設備充電。將 USB 線一端插入本機的充電座，另一端插入要充電的設備即可。
2. 這兩個 USB 插孔僅可以充電，不支援 USB 裝置播放。
3. 本機不論在待機模式或播放模式下，均可以對 USB 裝置充電。
4. USB 充電規格：5V / 1A MAX。

軟體版本

此版本僅供參考，無法更新。

1. 關閉收音機電源，按住波段音源鍵 SOURCE 約 2 秒，聽到“嗶”一聲。
2. 此時顯示幕有 VER XXXX--XX 字樣，XXXX-XX 即為本機軟體版本。

重設定 (RESET)

數位式收音機偶爾會有開機後，顯示異常或無聲音等現象，此時可依照下列步驟重新設定。

1. 按住選單鍵 MENU 約 2 秒，聽到“嗶”一聲之後，轉動音量 / 選台 / 自動掃描 / 選擇鍵，在顯示幕上出現“FACTORY”時，按一下音量 / 選台 / 自動掃描 / 選擇鍵。
2. 此時，顯示幕上會出現“RESET NO”字樣且“NO”字樣會閃爍；轉動音量 / 選台 / 自動掃描 / 選擇鍵，在顯示幕上出現“YES”字樣閃爍時，按下音量 / 選台 / 自動掃描 / 選擇鍵。
3. 此時即完成機器的重設定。

※ 重設定後，所有儲存的電台記憶與鬧鐘設定均會被清除。

