

# SANGEAN

## PR-D17

二波段數位式收音機 調頻立體 /  
調幅 / 語音操作提示

TW 使用說明書



代理商: 山進電子工業股份有限公司  
地 址: 新北市中和區中正路 928 號 17 樓  
電 話: (02) 22250303  
產 地: 中國

3A81dA1TT00CA

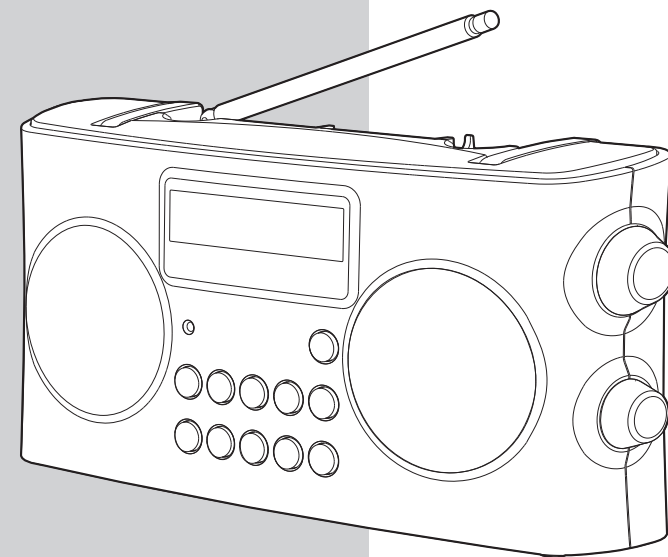

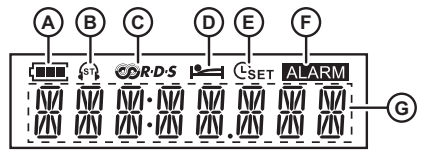
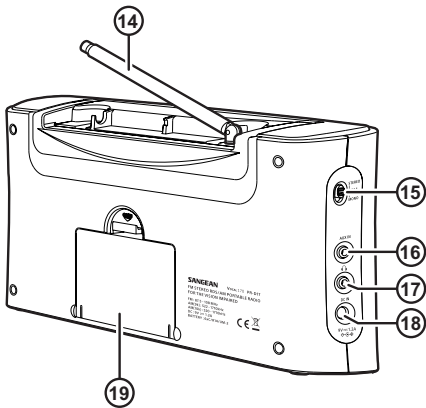
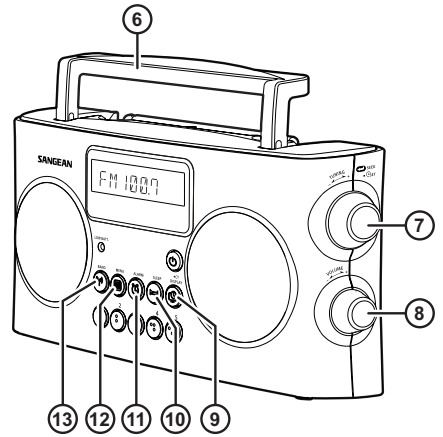
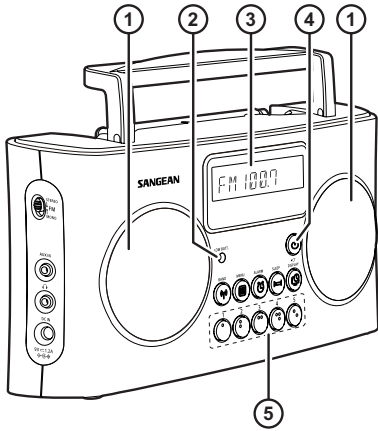

## 注意事項

1. 操作本機前，敬請詳閱本說明書，並妥善保存，以便隨時參閱。
2. 非經本公司專業技術人員，請勿自行拆卸裝置本機，以維安全。
3. 電腦系統、日光燈、LED 省電燈泡、電動馬達、機動車輛等，皆可能造成收聽干擾，宜避開之。
4. 以普通或鹼性電池為電源時，若有音量明顯變小、雜音變大、聲音斷續等現象，很可能是電池電量即將耗盡，請換裝新電池，而且一次全部換新。若是使用鎳氫充電電池為電源時，而有上述現象，則請充飽電後再收聽。
5. 數位式收音機收聽狀況較穩定，感度也較佳，但較耗電。在室內建議盡量使用 AC 整流器外接電源收聽，外出才裝電池收聽。如電池電量不足，會有按電源卻無法顯示頻率，或顯示短暫頻率就跳回時鐘，就是需要換新電池了。
6. 收聽 AM 調幅，是靠機體內藏的棒狀天線，所以可以視狀況，移轉機體位置，尋找良好的 AM 調幅收訊，並盡量靠窗戶收聽；而收聽 FM 調頻則是靠金屬伸縮天線，所以為求良好的 FM 調頻收訊，可以拉長與轉動伸縮天線角度、方向即可。
7. 勿使電力即將耗盡之電池置於機內過久，以免產生漏液致損壞機件，造作無法修復。
8. 勿使本機受擊、受潮及避開 40 °C 以上，-5°C 以下之溫度環境。
9. 如須確實關閉電源，請先關閉電源鍵後，再拔下 AC 整流器插頭。
10. 請使用本機專用整流器，切勿使用不同型號機器之整流器。
11. 建議收聽 AM 調幅廣播時，請記得 AC 整流器必須與機體保持 30cm 以上的距離，以免 AM 受到干擾影響。

單元	限用物質及其化學符號					
	鉛 (Pb)	汞 (Hg)	鎘 (Cd)	六價鉻 (Cr <sup>+6</sup> )	多溴聯苯 (PBB)	多溴二苯醚 (PBDE)
基板組件	—	○	○	○	○	○
外殼	○	○	○	○	○	○
天線	—	○	○	○	○	○
喇叭	○	○	○	○	○	○
線材	—	○	○	○	○	○

備考 1. “○” 係指該項限用物質之百分比含量未超出百分比含量基準值。

備考 2. “—” 係指該項限用物質為排除項目。

## 操作按鍵位置圖

- ① 喇叭
- ② 電池低電量指示燈 LOW BATT
- ③ LCD 螢幕
- ④ 電源開關鍵
- ⑤ 電台記憶鍵 1-5
- ⑥ 提把
- ⑦ 選台旋鈕 TUNING / 設定時間按鍵 SET / 搜尋電台按鍵 SEEK
- ⑧ 音量調整旋鈕 VOLUME
- ⑨ 自動校時鍵 CT / 資訊顯示鍵 DISPLAY
- ⑩ 睡眠鍵 SLEEP
- ⑪ 鬧鈴鍵 ALARM
- ⑫ 選單鍵 MENU
- ⑬ 波段鍵 BAND
- ⑭ 伸縮天線
- ⑮ 調頻立體聲 / 單音 切換鍵 STEREO-FM-MONO
- ⑯ 音訊輸入插孔 AUX-IN
- ⑰ 耳機插孔
- ⑱ DC 電源插座 DC IN
- ⑲ 電池蓋

## 顯示幕

- A 電池電量指示
- B 立體聲 指示
- C FM RDS 顯示
- D 睡眠設定 顯示
- E 時間設定 顯示
- F 鬧鈴顯示
- G 電台頻率 / 時間 顯示

## AC 整流器外接電源

1. 請使用本機所附的 AC 整流器；一端插入本機 DC 直流電源插座，另一端插入 AC 電源插座，則電池電源自動斷電。
2. 若有長時間不使用時，記得拔除 AC 整流器。
  - ※ 不同機器所附的 AC 整流器規格不一定相同，請勿混用以免造成收音機故障。

## 電池安裝

1. 依箭頭指示方向推開電池蓋，依電池正、負極指示方向，正確地裝入 2 號普通或鹼性電池 6 顆 1.5V UM-2 X 6。
2. 將電池蓋蓋上即可開機使用。
  - ※ 若有音量明顯變小、雜音變大、聲音斷續、電池低電量指示燈亮起等現象，請換裝新電池，而且一次全部換新。

## 時間設定

本機在開機或關機狀態下，均可以設定時間，步驟如下：

1. 按住**設定時間按鍵 SET**約3秒，此時“時”數字閃爍著，旋轉**選台旋鈕 TUNING**設定正確的時之後，按一下**設定時間按鍵 SET**，繼續設定分。
2. 此時“分”數字閃爍著，旋轉**選台旋鈕 TUNING**設定正確的分之後，按一下**設定時間按鍵 SET**，即完成時間設定。

## 選單功能的相關設定

在選單功能下，可依序設定**語音操作提示**、**AM 頻率間隔設定**功能，及**查看軟體版本**。在開機或關機狀態下，均可以進行設定，步驟如下：

1. 按住**選單鍵 MENU**約3秒後放開，此時螢幕會顯示 VOICE ON 且“ON”字樣閃爍著，旋轉**選台旋鈕 TUNING**選擇 ON (語音提示功能開啟)或 OFF (語音提示功能關閉)後，按一下**設定時間按鍵 SET**，完成設定。

2. 如選擇語音提示功能開啟，此時可旋轉**選台旋鈕 TUNING** 選擇喜愛的語音提示的語言，分別為 ENGLISH (英文)，MANDARIN (中文)，TWNESE (台語)，HAKKA (客語)，選好後按一下**設定時間按鍵 SET**，繼續設定語音提示的音量。
3. 此時螢幕會顯示 VOL “X” 且 “X” 閃爍著，旋轉**選台旋鈕 TUNING** 調整音量大小 (1-5) 後，按一下**設定時間按鍵 SET**，即完成設定。
4. 此時螢幕會顯示 AM “X” kHz 字樣且 “X” 閃爍著，旋轉**選台旋鈕** 選擇 “9” (台灣適用) 或 “10” (美國適用) 後，按一下**設定時間按鍵 SET**，即完成設定。
5. 此時螢幕會顯 “TW-S P01” 字樣，此為軟體版本。
6. 在軟體版本畫面旋轉**選台旋鈕**，此時螢幕會顯示 “TW-V V04”，此為語音提示版本。

## 收音機選台操作

按一下  **電源鍵**，打開收音機，並按 **BAND 波段鍵**，選擇你要的 AM / FM 波段，再如下兩種電台選擇方式：

1. 自動掃描電台：  
按一下 **搜尋電台按鍵 SEEK**，收音機將自動掃描電台，當掃描到有電台的頻率則停止。
2. 手調選台：  
旋轉 **選台鍵 TUNING**，顯示幕上電台頻率會遞增減：FM  $\pm 0.1\text{MHz}$ ，AM  $\pm 9\text{kHz}$ ，持續撥動**選台鍵 TUNING**，直到找到喜歡的頻道。

## 電台記憶與呼叫

本機最大可記憶 AM 5 組與 FM 5 組電台，記憶與呼叫步驟如下：

### < 電台記憶 >

1. 利用前述 2 種選台方式，找到喜歡聽的電台頻率。

2. 長按**記憶鍵 1~5 的任一鍵** (如要記憶在第一組，則按住 1)，在看到螢幕上的 “M” 停止閃爍後，則完成該電台記憶組的記憶。
3. 在已記憶電台的記憶組，再記憶新電台頻率，則新電台將取代原電台記憶。

### < 電台呼叫 >

1. 於開機狀態，按一下想要呼叫電台的記憶組 (**記憶鍵 1~5**) 即可。

## FM 校時功能 (RDS CT)

使用本機收聽具有 RDS CT 發射的電台 (台灣地區目前無此訊號發射) 時，可藉由 RDS CT 的校時功能自動校正現在時間，操作步驟如下：

1. 按住**自動校時鍵 CT** 約 3 秒，此時螢幕上  會閃爍。
2. 如收到電台校時訊號，時間將自動調整。
3. 如螢幕顯示 “NO CT” 字樣，則表示無校時訊號。

## FM RDS

當收聽有 FM RDS 訊號發射的電台時，此時螢幕會顯示  **RDS**，並且會自動顯示電台名稱等資訊 (依各電台所發射的內容而有所不同)。

## FM 調頻立體聲與單音切換

視 FM 收訊狀況，可將**調頻立體聲 / 單音 切換鍵**切換到立體聲 STEREO 或單音 MONO，以獲得較佳聆聽效果。

※ 若雜音大時，選擇 FM MONO 可降低雜音。

## 電台音樂鬧鈴設定 (自動開機)

設定鬧鈴前，請先設定好正確的時間。在開機或關機狀態下，均可以設定鬧鈴，步驟如下：

1. 按一下**鬧鈴鍵 ALARM**，此時螢幕會顯示 ALARM “XX” 字樣且 “XX” 字樣閃爍，旋轉**選台旋鈕 TUNING** 選擇 ON (鬧鈴開啟) 後，按一下**設定時間按鍵 SET**，進行鬧鈴時間設定。





## 耳機插孔

將 3.5mm 耳機連接到**耳機插孔**  即可。當使用耳機收聽時，收音機喇叭會自動切斷。

2. 此時“時”數字閃爍著，旋轉**選台旋鈕 TUNING** 設定鬧鈴的時之後，按一下**設定時間按鍵 SET**，繼續設定分。
3. 此時“分”數字閃爍著，旋轉**選台旋鈕 TUNING** 設定鬧鈴的分之後，按一下**設定時間按鍵 SET**，即完成鬧鈴時間設定。
4. 當鬧鈴設定的時間到，會以最近一次收聽的電台當作鬧鈴聲。
  - ※ 如最近一次是使用 **AUX IN** 收聽外部音源，則鬧鈴聲會改成蜂鳴聲，且無法自動開機。
  - ※ 本機的蜂鳴鬧鈴聲為 **HWS** 設計 (Humane Wake System)，是一種合乎人性的專利喚醒裝置，其音量是由小漸大。鬧鈴響起時，沒按任何鍵，則會響一分鐘停一分鐘…。如此持續 60 分鐘後停止。
5. 當鬧鈴聲響起時，可按一下  **電源鍵** 或 **鬧鈴鍵 ALARM** 停止鬧鈴。

## 睡眠時間設定 (自動關機)

本機可設定自動關機時間，設定步驟如下：

1. 按一下**睡眠鍵 SLEEP**，此時螢幕會出現 SLEEP XX 字樣，且  圖樣會閃爍。
2. 旋轉**選台旋鈕 TUNING** 選擇要設定的睡眠時間 (60-45-30-15-120-90 分鐘)。
3. 選擇好時間，按一下**選台旋鈕 TUNING**， 圖樣停止閃爍即完成設定。
4. 後如要取消自動關機設定，按一下  **電源鍵** 即完成取消，顯示幕上  符號消失，收音機也同時關機了。

## 音訊輸入 (AUX IN)

1. 將手機、MP3、CD 隨身聽…等音源，以音訊線連接到本機**音訊輸入孔 AUX IN**。
2. 打開本機，按一下**波段鍵 BAND**，選擇 **AUX IN**，調整音量，則可藉由本機優質喇叭來收聽被連接音源的節目了；此時顯示幕顯示著 **AUX IN**。
3. **AUX IN** 音訊輸入端子規格為 3.5mm 直徑。

## 電源、規格

外接 AC 整流器 (內正外負規格)	
輸入電壓	交流 AC 100V ~ AC 240V
輸出電壓	直流 DC 9V
最大輸出電流	1.2A
電池電源	2 號電池六顆 6 X 1.5V / UM 2
喇叭規格	2.5 英吋 / 8 歐姆 X 2
耳機規格	3.5mm dia stereo
頻率範圍	
FM	87.5-108 MHz
AM	522-1710 kHz (9kHz 頻距)
	520-1710 kHz (10kHz 頻距)
輸出功率	0.8W x 2
尺寸	260 (寬) X 136 (高) X 63 (厚) mm
淨重	915g (不含電池)