

WFR-28D

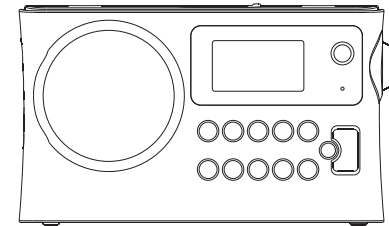

中文

Version 1

目錄

概述	3-11	如何將網頁之網路電台加入並編輯我的最愛清單 ...	24-26
注意事項	3	我的最愛電台〈My favourites〉	27
低功率電波輻射性電機注意事項	4	我增加的網路電台〈My add stations〉	27
產品使用須知	4	如何透過網頁增加網路電台	28-29
電源、規格	5	Music Player 音樂播放	30-36
AC 整流器外接電源	5	開啟 UPnP 分享您的音樂 (以 Windows Media Player	
電池電源	6	12 為例)	30
電池充電 (限鎳氫充電電池 Ni-MH)	6	透過 UPnP 進行音樂播放	31
概觀及按鈕功能	7-8	媒體櫃音樂選擇	32
狀態圖像	9	Music Player 播放功能	33-34
第一次開機設定	10-11	Music Player 播放顯示	35
Internet radio 網路收音機	12-29	刪除無效媒體櫃〈Prune servers〉	36
無線網路連接	13	USB playback 隨身碟音樂播放	37-42
收聽台灣當地網路電台〈Local Taiwan〉	14	開始音樂播放	38
依地區選擇網路電台〈Location〉	15	音樂播放功能	39-40
依類型選擇網路電台〈Genre〉	16	音樂播放顯示	41
關鍵字搜尋網路電台〈Search stations〉	17	我的播放清單〈My playlist〉	42
最受歡迎電台及新電台〈Popular stations〉〈New		清除我的播放清單	42
stations〉	18	清除所有播放清單〈Clear My playlist〉	42
已播出網路電台節目〈Podcasts〉	18	App 無線遙控功能	43-46
網路電台顯示	19-20	設定無線 PIN 碼〈NetRemote PIN Setup〉	43
最近收聽電台〈Last listened〉	20	保持連線設定〈Keep network connected〉	44
儲存/呼叫電台	21	iSangean 操作示意圖 (以 iOS 系統為例)	45
編輯我的最愛電台清單	22-23	iSangean 螢幕顯示及功能操作 (以 iOS 系統為例)	46

播放裝置 DMR 功能〈Play to〉 - Windows 7	47-49	時制設定〈Set format〉	60
DMR 播放顯示	49	手動時間設定〈Set Time / Date〉	61
DAB 數位廣播電台	50-54	鬧鐘設定〈Alarms〉	62-63
收聽 DAB 數位廣播電台	50	設定貪睡時間〈Set snooze time〉	64
選擇數位廣播電台	50	睡眠設定〈Sleep〉	64
DAB 數位廣播電台顯示	51	音質模式設定〈Equaliser〉	65
搜尋新的數位廣播電台〈Scan〉	52	我的個人音質模式設定 (My EQ profile setup)	66
手動選台〈Manual tune〉	52	日光節約時間設定〈Daylight savings〉	67
刪除無效電台〈Prune invalid〉	53	語言設定〈Language〉	67
動態範圍設定〈DRC〉	53	顯示亮度設定〈Brightness〉	68
電台排序設定〈Station order〉	54	顯示對比設定〈Contrast〉	68
FM 調頻廣播電台	55-58	裝置	69
收聽 FM 調頻廣播電台	55	耳機插孔	69
手動調整頻率	55	音源輸出裝置〈LINE OUT〉	69
FM 調頻廣播顯示	56	音源輸入裝置〈AUX IN〉	69
掃描設定〈Scan setting〉	57	訊息篇	70-73
立體聲/單聲道切換設定〈Audio setting〉	57	回覆原廠設定〈Factory reset〉	70
儲存/呼叫電台篇	58	軟體更新〈Software update〉	71
儲存電台至機器內	58	網路配置〈Network profile〉	72
從機器呼叫儲存電台	58	軟體版本〈Software version〉	73
靜音功能	58	常見問題〈FAQ〉	73
系統設定	62-68	保證	74
時鐘設定〈Time / Date〉	59		
自動時間更新設定〈Auto update〉	59		

注意事項

1. 操作本機前，敬請詳閱本說明書，並妥善保存，以便隨時參閱。
2. 非經本公司專門技術人員，請勿自行拆卸裝置本機，以維安全。
3. 電腦系統、日光燈、電動馬達、機動車輛等，皆可能造成收聽干擾，宜避開之。
4. 請確定機器所附變壓器適用於家中插座，如果不適合，請使用轉接頭使變壓器適用於家中插座，不可逕行破壞變壓器。
5. 保護電源線避免踩踏或擠壓，特別是機器 DC IN 接頭處，如長時間不使用機器或不充電時請將電源線移除。
6. 為避免火災或爆炸危險，不可將機器靠近熱源，如散熱器、加熱器、火爐，或其他產生熱能之設備。
7. 請於乾燥環境下使用本機，避免受潮或觸電危險。

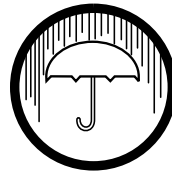
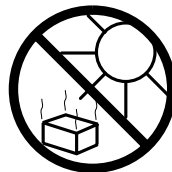

低功率電波輻射性電機注意事項

1. 本機屬於低功率射頻電機，非經許可，不得擅自變更頻率、加大功率或變更原設計之特性及功能。
2. 低功率射頻電機之使用不得影響飛航安全及干擾合法通信；經發現有干擾現象時，應立即停用，並改善至無干擾時方得繼續使用。
3. 低功率射頻電機須忍受合法通信或工業、科學及醫療用電波輻射性電機設備之干擾。
(合法通信:指依電信法規定作業之無線電通信)

產品使用須知

WFR-28D僅透過無線網路進行網路電台播放及App無線遙控功能 (FM廣播、DAB數位電台及隨身碟播放則不需連結網路)。

電源、規格

1. 外接整流器(內正外負規格)：
輸入電壓：交流(AC) 110 V - 60Hz
輸出電壓：直流(DC) 7.5 V
最大輸出電流：1.6 A
2. 電池電源：
1號電池四個 4 x UM-1 (D Size)
鹼性電池或鎳氫充電電池 Ni-MH
3. 頻率範圍：
WiFi：2.4 - 2.4835 GHz
FM：87.5 - 108 MHz
DAB：174.928 - 239.200 MHz
4. 耳機 / AUX IN / LINE OUT音訊端子：
3.5mm 立體音連接裝置
5. 喇叭最大輸出功率：
1.2W
6. USB 播放：
支援格式 - MP3、WMA、AAC、WAV
支援容量 - 2GB~32GB
7. 天線系統：
DAB/FM伸縮天線
WiFi內建模組天線

AC 整流器外接電源

1. 請使用本公司附上的 AC 整流器；一端插入機器 DC 直流電源插座，另一端插入 AC 電源插座，則電池電源自動斷電。
2. 若有長時間不使用時，記得拔除 AC 整流器。

電池電源

1. 請依 OPEN 指示方向，打開電池蓋。
2. 依正、負極指示，正確地裝入 4 顆 1 號普通電池或鹼性電池，並將電池室裡的切換鍵切換在 Alkaline 位置。
3. 若裝入為鎳氫充電電池 Ni-MH，則請切換在 Ni-MH 位置。
4. 蓋上電池蓋，即可開機收聽。

【注意】

1. 音量明顯變小、雜音變大、聲音斷斷續續等現象，可能電池電量即將耗盡；或有電池低電量顯示著，則必須換裝全新電池或充飽電再使用。
2. 於室內收聽，請儘量使用 AC 整流器外接 AC 電源收聽。
3. 鹼性電池請以同品牌全新電池使用；充電電池亦請以相同電容量及相同廠牌充飽電後使用，避免不同廠牌電池混用。
4. 若有長時間不使用時，請記得取出電池，以免電池漏液。

電池充電 (限鎳氫充電電池 Ni-MH)

當充電電池沒電時，可將 WFR-28D 視為充電器，充電步驟如下：

1. 將電池室內之切換鍵，切換在 NiMH 位置。
2. 依正、負極指示，正確地裝入 4 顆 1 號鎳氫充電電池 Ni-MH。

【注意】

- 4 顆電池必須具備相同品牌、相同電流容量之鎳氫充電電池 Ni-MH。
3. 在待機狀態，使用 AC 整流器外接電源，黃色 LED 燈閃爍著，表示電池正在充電。
4. 約 10 小時左右，黃色 LED 燈停止閃爍，即表示充電已完成。

【注意】

充電時間依電池電流容量不同而有不同充電時間，電流容量越大，所需充電時間越長，此項僅以大約平均時間予以說明。

概觀及按鈕功能

編號	按鈕/插槽/裝置	說明
1		隨身碟插槽
2	喇叭	音源輸出來源
3	MODE	模式切換按鈕
4	LCM	螢幕顯示面板
5	INFO	資訊切換按鈕
6	MENU	選單功能按鈕
7	BACK	返回按鈕
8	FORWARD	前進按鈕
9		開關按鈕
10	TUNING/SELECT/SEEK 	選台/選擇/電台搜尋按鈕
11	CHARGE/LOW BATT.	充電/低電源指示燈
12	VOLUME	音量按鈕
13	MUTE	靜音按鈕
14	 5	停止/電台記憶 & 呼叫按鈕
15	 4	播放 & 暫停/電台記憶 & 呼叫按鈕
16	 3	電台記憶 & 呼叫按鈕
17	 2	下一首 & 快進/電台記憶 & 呼叫按鈕
18	 1	上一首 & 快退/電台記憶 & 呼叫按鈕

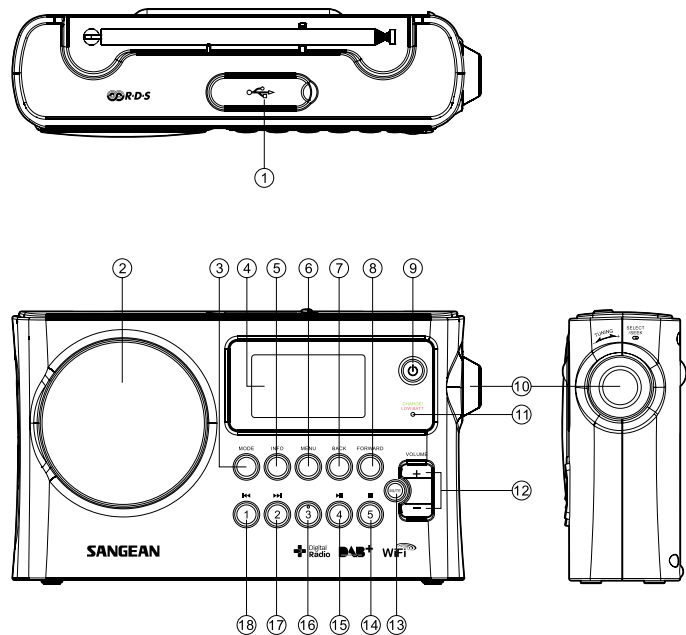

概觀及按鈕功能

編號	按鈕/插槽/裝置	說明
19	AUX IN	音源輸入插槽
20	LINE OUT	音源輸出插槽
21		耳機插槽
22	DC IN	電源線插槽

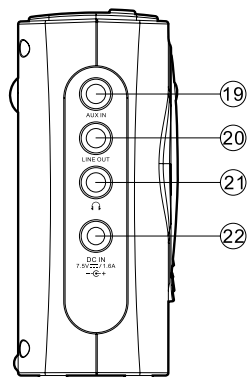

編號	按鈕/插槽/裝置	說明
23	伸縮天線	DAB / FM接收天線
24	電池蓋	電池室蓋

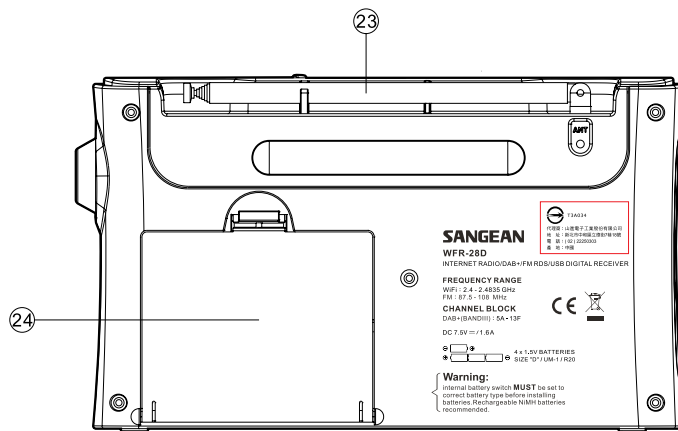

狀態圖像

螢幕狀態列上的圖像會顯示 WFR-28D 的相關資訊：

狀態圖像		代表意義
	WiFi	顯示機器已經透過無線網路連接 Network，格數越多，無線網路訊號越強
	WiFi中斷	顯示機器無線網路中斷
	WiFi無法連接	顯示機器無法連接無線網路
	電台感度	顯示 FM/DAB 收訊感度
	立體聲	顯示 FM/DAB 收聽中電台為立體聲
	R.D.S.	顯示 FM 收聽中電台有支援 Radio Data System (電台資料系統) 可顯示電台資訊
	鬧鐘	顯示機器已設定鬧鐘
	靜音	顯示機器目前為靜音狀態
	睡眠倒數時間	顯示機器將進入睡眠模式之時間倒數
	循環播放	顯示機器音樂播放模式為循環播放
	隨機播放	顯示機器音樂播放模式為隨機播放

第一次開機設定

當您接通電源，螢幕背光燈亮起，顯示 'WELCOME' / 'STARTING' 和進度顯示，第一次使用 (或執行系統重置 Factory rest)，將開始進入導引設定。

1. 按 TUNING 按鈕選擇 'YES' (建議選項) 按鈕啟動導引設定；
 - 如果您不希望執行導引設定，請選擇 'NO'，按 TUNING 按鈕確定選擇，螢幕上將詢問 Run wizard again at next start up? (您是否在下次啟動再執行導引設定?)，選擇然後進入主選單畫面。
2. 旋轉 TUNING 按鈕選擇時間格式 12 或 24 小時制 (出廠預設值為 24 小時制)，按 TUNING 按鈕確定選擇；
3. 旋轉 TUNING 按鈕選擇時間自動更新來源由 Update from FM (FM 廣播)、Update from DAB (DAB 數位電台)、Update from Network* (網路電台) (建議選項) 或不自動更新 (No update)，按 TUNING 按鈕確定選擇；
4. 旋轉 TUNING 按鈕選擇時區，選擇適用台灣時區 UTC +08:00: Beijing, Singapore (世界標準時間 +8:00：北京、新加坡) (建議選項)，按 TUNING 按鈕確定選擇；
5. 旋轉 TUNING 按鈕選擇 'OFF' (建議選項) 不要開啟 Daylight savings (日光節約時間) (台灣地區不適用日光節約時間)，按 TUNING 按鈕確定選擇；

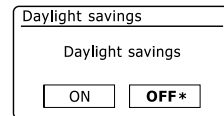
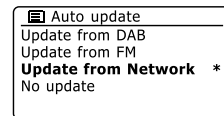
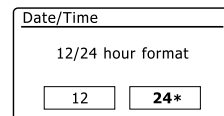
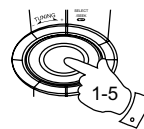
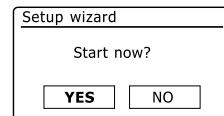
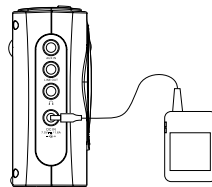

6. 旋轉 TUNING 按鈕選擇無線區域網路，選擇 Singapore (新加坡) (建議選項)；
7. 旋轉 TUNING 按鈕選擇 SSID (您的無線路由器裝置)，按 TUNING 按鈕確定選擇。
8. 旋轉 TUNING 按鈕選擇密碼字元 (如果有設定密碼)，按 TUNING 按鈕確定字元，輸入完成選擇 'OK' 確定密碼，此時螢幕顯示 'Please wait Connecting...'
開始進行連線。
 - BKSP - 刪除已輸入字元
 - OK - 完成所有字元輸入
 - CANCEL - 取消輸入並回到 SSID (無線路由器裝置) 重新選擇
9. 螢幕顯示 'Setup wizard completed' (導引設定完成)，按 TUNING 按鈕確定退出導引設定並回到主選單。

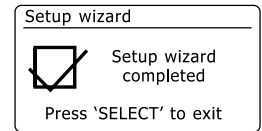
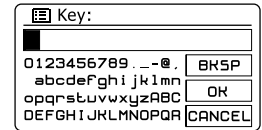
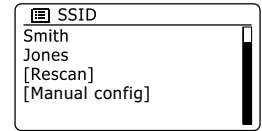
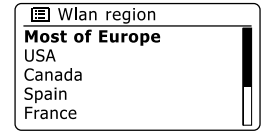
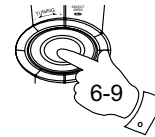

Internet radio 網路收音機

- 在您選擇網路收音機收聽電台前，機器必須連接到無線網路。
- WFR-28D 提供上萬個網路電台供您選擇，電台選擇及搜尋方式如下：
 1. 台灣當地網路電台〈Local Taiwan〉
 2. 依地區選擇網路電台〈Location〉
 3. 依類型選擇網路電台〈Genre〉
 4. 關鍵字搜尋網路電台〈Search stations〉
 5. 最受歡迎電台〈Popular stations〉
 6. 新電台〈New stations〉
 7. 已播出網路電台節目〈Podcasts〉
- 您可以記憶最喜愛的 5 組網路電台到機器內，也可以透過 Frontier 軟體公司的網頁編輯我的最愛電台清單。

無線網路連接

在收聽網路電台前 WFR-28D 必須先連接無線網路。首先需要確定您使用之無線路由器裝置出現在網路名稱清單裡，如果您使用之無線路由器裝置名稱沒有出現在清單裡，請確定距離及信號強度是否在接收範圍內。

1. 按開關按鈕打開機器，按 MENU 按鈕進入選單。
2. 旋轉 TUNING 按鈕選擇 'System settings'，按 TUNING 按鈕確定選擇，旋轉 TUNING 按鈕選擇 'Network'，按 TUNING 按鈕確定選擇。
3. 旋轉 TUNING 按鈕選擇 'Network wizard'，按 TUNING 按鈕確定選擇。
4. 旋轉 TUNING 按鈕選擇 SSID (您的無線路由器裝置)，按 TUNING 按鈕確定選擇。
5. 旋轉 TUNING 按鈕選擇密碼字元 (如果有設定密碼)，按 TUNING 按鈕確定字元，輸入完成選擇 'OK' 確定密碼。
 - BKSP - 刪除已輸入字元
 - OK - 完成所有字元輸入
 - CANCEL - 取消輸入並回到 SSID (無線路由器裝置) 重新選擇
6. 確定密碼後螢幕顯示 'Please wait Connecting...' 開始進行連線，連線成功顯示 'Connected'。

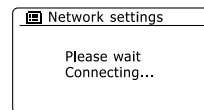
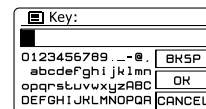
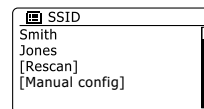
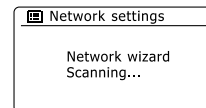
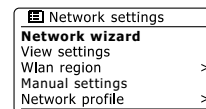
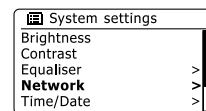
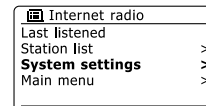
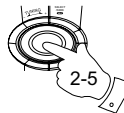

收聽台灣當地網路電台〈Local Taiwan〉

電台清單會根據選擇之網路區域顯示當地區域電台選單，可依此快速進入當地電台選擇想收聽之網路電台。

1. 按  開關按鈕打開機器，按 MODE 按鈕選擇 Internet Radio 網路收音機模式；或是按 MENU 按鈕選擇 'Main menu' 進入 'Internet radio'。
2. 旋轉 TUNING 按鈕選擇 'Local Taiwan'，按 TUNING 按鈕確定選擇。
3. 旋轉 TUNING 按鈕選擇 'All Stations' (所有電台)、'Highlighted Stations' (熱門電台) 或依類型選擇想收聽之電台，按 TUNING 按鈕確定選擇。地區電台清單是依類型字母排序，清單可以上下循環選擇。
4. 按 VOLUME 音量按鈕調整到適宜之音量收聽。

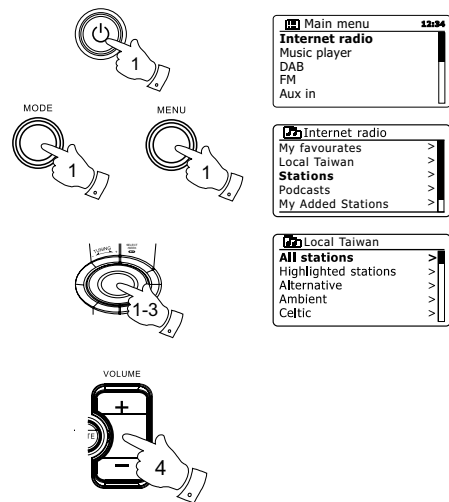

依地區選擇網路電台〈Location〉

世界有好幾個國家，利用地區搜尋網路電台，可以收聽世界各地不同風格之電台。

1. 按 **Ⓞ** 開關按鈕打開機器，按 **MODE** 按鈕選擇 Internet Radio 網路收音機模式；或是按 **MENU** 按鈕選擇 'Main menu' 進入 'Internet radio'。
2. 第一次收聽，旋轉 **TUNING** 按鈕選擇 'Station list'，按 **TUNING** 按鈕確定選擇。
3. 旋轉 **TUNING** 按鈕選擇 'Station'，按 **TUNING** 按鈕確定選擇，再旋轉 **TUNING** 按鈕選擇 'Location'，按 **TUNING** 按鈕確定選擇。
4. 選單包含世界各地區名稱，旋轉 **TUNING** 按鈕選擇想收聽之電台地區，按 **TUNING** 按鈕確定選擇。
5. 確定地區後，旋轉 **TUNING** 按鈕選擇該地區的國家，例如：選擇 Europe (歐洲)，按 **TUNING** 按鈕確定後再旋轉 **TUNING** 按鈕選擇 United Kingdom (英國)，旋轉 **TUNING** 按鈕選擇 'All Stations' (所有電台)、'Highlighted Stations' (熱門電台) 或依類型選擇想收聽之電台，按 **TUNING** 按鈕確定選擇。

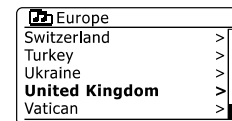
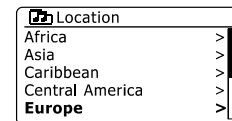
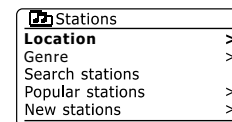
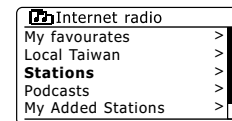
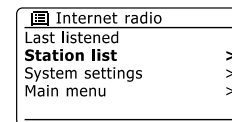
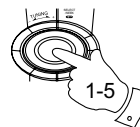
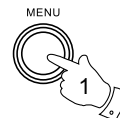
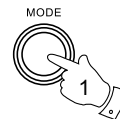

依類型選擇網路電台〈Genre〉

網路電台類型眾多，例如有：Pop (流行音樂)、News (新聞)、Jazz (爵士)、Classical (古典)、Talk (談話) 等類型，利用類型選擇網路電台可依喜好收聽電台。

1. 於 Internet Radio 網路收音機模式，按 MENU 按鈕進入網路收音機模式選單，旋轉 TUNING 按鈕選擇 'Station list'，按 TUNING 按鈕確定選擇。
2. 旋轉 TUNING 按鈕選擇 'Station'，按 TUNING 按鈕確定選擇，再旋轉 TUNING 按鈕選擇 'Genre'，按 TUNING 按鈕確定選擇。
3. 選單依網路電台所有類型字母排序，旋轉 TUNING 按鈕選擇想收聽之電台類型，按 TUNING 按鈕確定選擇。
4. 依選擇電台類型，旋轉 TUNING 按鈕選擇想收聽之網路電台，按 TUNING 按鈕確定選擇。

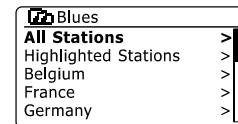
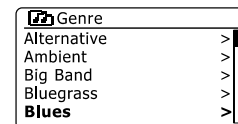
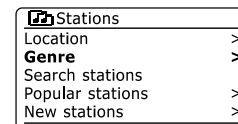
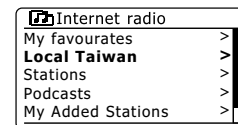
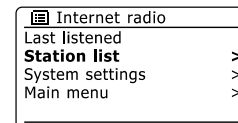
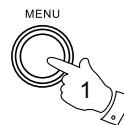

關鍵字搜尋網路電台 〈Search stations〉

如果您知道一個電台，但不知道該電台隸屬於哪個地區或是什麼類型，可以利用關鍵字搜尋快速找到想收聽之網路電台。

1. 於 Internet Radio 網路收音機模式，按 MENU 按鈕進入網路收音機模式選單，旋轉 TUNING 按鈕選擇 'Station list'，按 TUNING 按鈕確定選擇。
2. 旋轉 TUNING 按鈕選擇 'Station'，按 TUNING 按鈕確定選擇，再旋轉 TUNING 按鈕選擇 'Search stations'，按 TUNING 按鈕確定選擇。
3. 旋轉 TUNING 按鈕輸入想要搜尋之電台名稱 (可以是關鍵字)，輸入完成選擇 'OK' 按 TUNING 按鈕確定。
 - BKSP - 刪除已輸入字元
 - OK - 完成所有字元輸入
 - CANCEL - 取消輸入並回到 SSID (無線路由器裝置) 重新選擇
4. 螢幕將出現所有與輸入字元相關之電台，旋轉 TUNING 按鈕選擇想要搜尋之電台，按 TUNING 按鈕確定選擇。

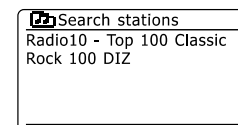
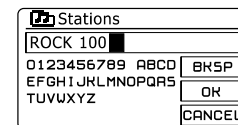
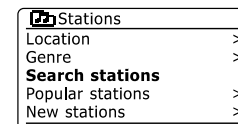
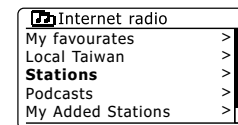
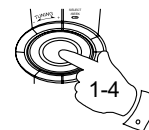
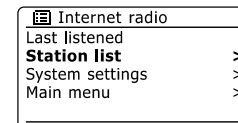
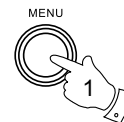

最受歡迎電台及新電台 〈Popular stations〉 〈New stations〉

除了可依地區、類型、搜尋名稱找到想收聽之網路電台外，利用最受歡迎電台可以快速收聽目前最受大家喜愛之網路電台；新電台搜尋也可快速收聽新加入之網路電台。

1. 於 Internet Radio 網路收音機模式，按 MENU 按鈕進入網路收音機模式選單，旋轉 TUNING 按鈕選擇 'Station list'，按 TUNING 按鈕確定選擇。
2. 旋轉 TUNING 按鈕選擇 'Station'，按 TUNING 按鈕確定選擇，再旋轉 TUNING 按鈕選擇 'Popular stations' 或 'New stations'，按 TUNING 按鈕確定選擇。
3. 旋轉 TUNING 按鈕選擇想收聽之電台，按 TUNING 按鈕確定選擇。

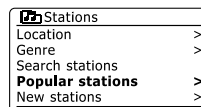
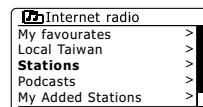
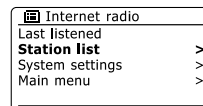
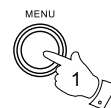

已播出網路電台節目 〈Podcasts〉

一些網路電台可以讓您再次收聽已經播出過之節目，可依地區、類型或關鍵字搜尋已經播出過之網路電台節目，而每一個網路電台節目短則幾分鐘，長則幾小時。

1. 於 Internet Radio 網路收音機模式，按 MENU 按鈕進入網路收音機模式選單，旋轉 TUNING 按鈕選擇 'Station list'，按 TUNING 按鈕確定選擇。
2. 旋轉 TUNING 按鈕選擇 'Podcasts'，按 TUNING 按鈕確定選擇。
3. 旋轉 TUNING 按鈕選擇 'Location'、'Genre' 或 'Search podcasts'，按 TUNING 按鈕確定選擇。
4. 旋轉 TUNING 按鈕搜尋想收聽之網路電台節目，按 TUNING 按鈕確定選擇。

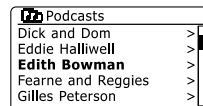
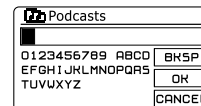
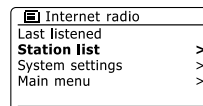
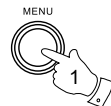

網路電台顯示

於收聽網路電台同時，可以查看網路電台的資訊，但並非每一個網路電台都有提供完整資訊供聽者查詢。

1. 於 Internet Radio 網路收音機模式，按 INFO 按鈕循環察看電台資訊。

a) 正在播放

如果收聽之網路電台為音樂電台，顯示畫面為目前正在播放歌曲之演唱者及曲名。

b) 電台描述 (Description)

顯示收聽之網路電台節目名稱或電台簡介等訊息。

c) 電台類型/節目區域 (Genre / Show country)

顯示收聽之網路電台節目類型及隸屬區域

d) 可靠性 (Reliability)

顯示收聽之網路電台其串流數據可靠性。

e) 格式 (Bit rate / Codec / Sampling Rate)

顯示收聽之網路電台其位元率、電台格式及取樣率。

f) 播放緩衝 (Playback buffer)

顯示收聽之網路電台連接及播放訊號。如果緩衝顯示條分界線右側無顯示，表示數據串流至該網路電台可靠性差，此時您會發現有斷音現象。

g) 日期 (Today's Date)

顯示今天日期。

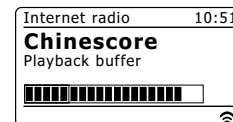
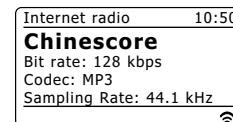
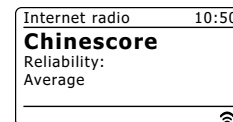
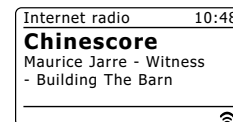

2. 收聽已播出之網路電台，亦會顯示相關之補充或替代資訊，其他顯示內容如下：

- a) 節目播放時間
- b) 節目名稱 / 播出日期 (Episode name)
- c) 節目語言 (Show language)
- d) 節目網址 (Episode URL)

最近收聽電台 〈Last listened〉

最近收聽的電台清單功能可以幫助您快速進入最近收聽的 10 個網路電台及已播出之網路電台節目，如果清單超過 10 個，每收聽一個新的網路電台，較早收聽之網路電台將從列表中移除。即使電源斷電，最近收聽的網路電台清單仍會被儲存。

1. 按  開關按鈕打開機器，按 MODE 按鈕選擇 Internet Radio 網路收音機模式。
2. 按 MENU 按鈕進入網路收音機模式選單，旋轉 TUNING 按鈕選擇 'Last listened'，按 TUNING 按鈕確定選擇。
3. 旋轉 TUNING 按鈕選擇最近收聽之網路電台，按 TUNING 按鈕確定選擇。

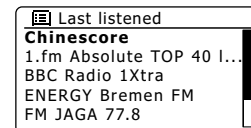
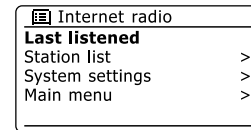
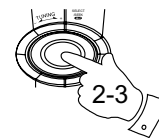
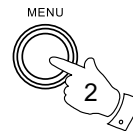
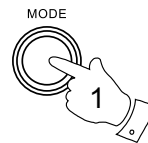

儲存/呼叫電台

你可以將常收聽之電台儲存至 WFR-28D 裡以方便下次收聽可直接按數字鍵進入網路電台播放，機器可以儲存 5 組網路電台。

儲存電台至機器內

1. 按  開關按鈕打開機器，按 MODE 按鈕選擇 Internet Radio 網路收音機模式。
2. 於網路收音機模式，依上述各種方式搜尋到想要收聽之網路電台，選擇想要儲存之位置 (1~5)，按住機器上數字鍵約 2 秒，直到螢幕顯示 'Preset stored' 表示儲存成功，此時顯示下方會出現儲存位置。
3. 已儲存之網路電台，可依上述儲存步驟重新予以覆蓋新的網路電台。

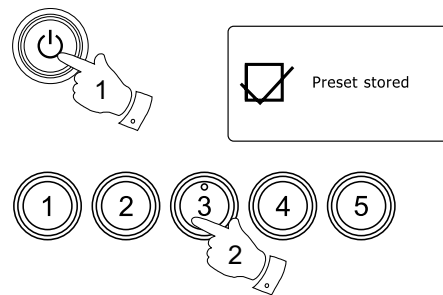

從機器呼叫儲存電台

1. 按  開關按鈕打開機器，按 MODE 按鈕選擇 Internet Radio 網路收音機模式。
2. 於網路收音機模式，按數字鍵呼叫已儲存之電台，此時螢幕下方出現呼叫之電台儲存位置。

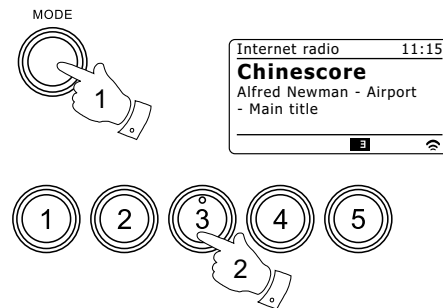

編輯我的最愛電台清單

透過 Frontier 軟體公司網頁編輯我的最愛電台清單可分門別類儲存上千個網路電台，使用我的最愛電台清單選項可快速選擇並收聽已儲存/編輯之網路電台。

1. 利用電腦開啟瀏覽器輸入以下網址進入並依網頁指示第 1 點點選 'Register here' 註冊。 <http://www.wifiradio-frontier.com/>
2. 依右圖網頁指示第 2 點輸入郵件網址 'E-Mail address'，為將來登入網頁用。
3. 依右圖網頁指示第 3 點輸入密碼 'Password' (至少 6 個字元)。
4. 依右圖網頁指示第 4 點再次輸入密碼 'Enter password again'。
5. 依右圖網頁指示第 5 點輸入機器名稱 'WiFi radio model'，例如：WFR-28D。

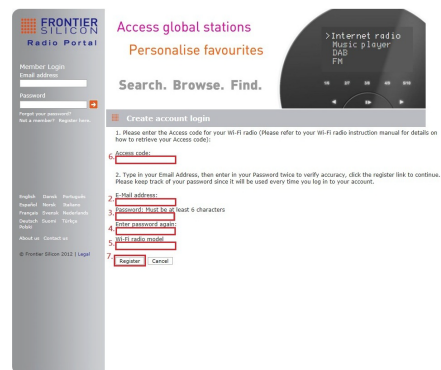
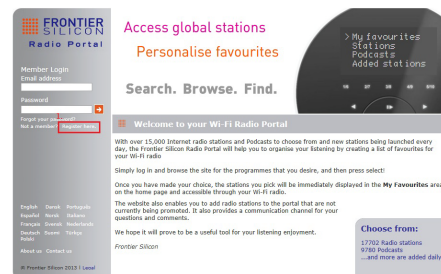

6. 依左圖網頁指示第 6 點輸入 7 位數字元存取碼 'Access code'，存取碼於 WFR-28D 選單裡取得，取得步驟如下：

a) 按  開關按鈕打開機器，按 MODE 按鈕選擇 Internet Radio 網路收音機模式。

b) 按 MENU 按鈕進入網路收音機模式選單，旋轉 TUNING 按鈕選擇 'Station list'，按 TUNING 按鈕確定選擇。

c) 旋轉 TUNING 按鈕選擇 'Help'，按 TUNING 按鈕確定選擇。

d) 旋轉 TUNING 按鈕選擇 'Get access code'，按 TUNING 按鈕確定選擇，即可得到 7 位數字元。

7. 最後，依左圖網頁指示第 7 點點選註冊 'Register' 即註冊完成。



MODE



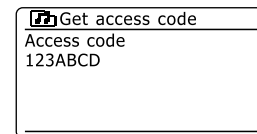
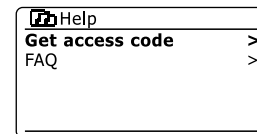
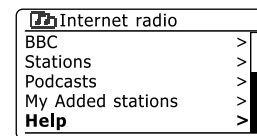
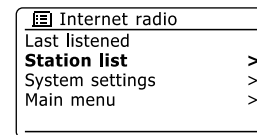
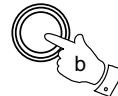

MENU

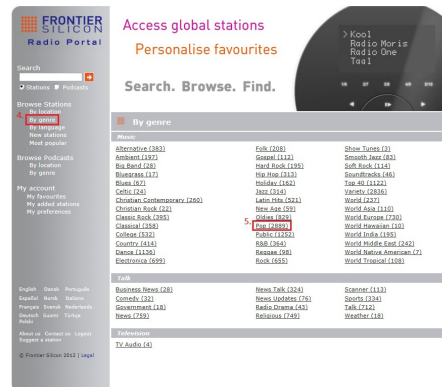
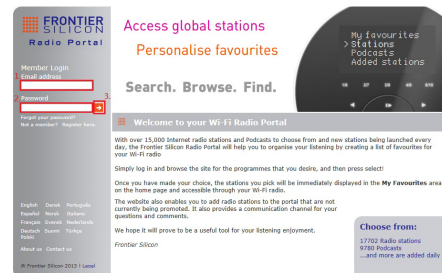

如何將網頁之網路電台加入並編輯我的最愛清單

1. 依右圖網頁指示第 1 點輸入郵件網址 'Email address'。
2. 依右圖網頁指示第 2 點輸入密碼 'Password'。
3. 依右圖網頁指示第 3 點點選箭頭登入。
4. 透過網頁搜尋興趣電台加入我的最愛編輯清單裡。
範例：由依類型搜尋電台並加入我的最愛編輯清單，依右圖網頁指示第 4 點點選 'By genre'。
5. 依右圖網頁指示第 5 點點選 'Pop'。



6. 依右圖網頁指示第 6 點點選  圖形。

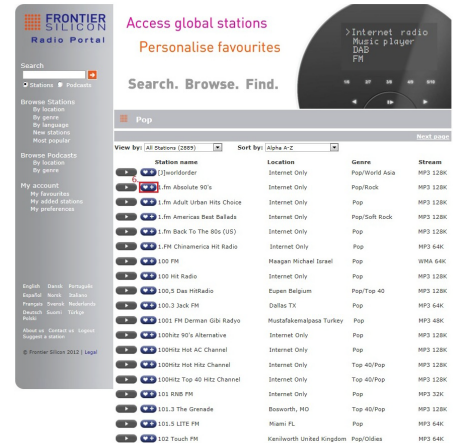







































Access global stations
Personalise favourites

Search. Browse. Find.

Pop

View By: All Stations (2893) | Sort By: Alpha a-z

Station name	Location	Genre	Stream
  1FM Radio	Internet Only	Pop/World Asia	MP3 128K
  1FM Absolute 90's	Internet Only	Pop/Rock	MP3 128K
  1FM Adult Urban Hits Choice	Internet Only	Pop	MP3 128K
  1FM Americas Best Songs	Internet Only	Pop/Soul Rock	MP3 128K
  1FM Back To The 80s (US)	Internet Only	Pop	MP3 128K
  1FM Chimerica Hit Radio	Internet Only	Pop	MP3 64K
  100 FM	Haagen Michael Israel	Pop	WMA 64K
  100 Hit Radio	Internet Only	Pop	MP3 128K
  100.5 Das HitRadio	Eupen Belgium	Pop/Top 40	MP3 128K
  100.3 360 FM	Dallas TX	Pop	MP3 64K
  100.1 FM Deman GÜN Radyo	Mustafakemalpaşa Turkey	Pop	MP3 48K
  100Hz 92.4 Alternative	Internet Only	Pop	MP3 128K
  100Hz Hit AC Channel	Internet Only	Pop	MP3 128K
  100Hz Hit Hit Channel	Internet Only	Top 40/Pop	MP3 128K
  100Hz Top 40 Hit Channel	Internet Only	Top 40/Pop	MP3 128K
  101 2FM FM	Internet Only	Pop	MP3 32K
  101.3 The Grenade	Boosworth MO	Top 40/Pop	MP3 128K
  101.5 LIFE FM	Miami FL	Pop	MP3 64K
  102 Touch FM	Kanloworth United Kingdom	Pop/Oldies	MP3 64K

7. 依右圖 (上) 網頁指示第 7 點輸入我的最愛資料夾名稱 (例如：Pop)。
8. 依右圖 (上) 網頁指示第 8 點點選 'Go' 確定加入。
9. 如已編輯過我的最愛電台，依右圖 (上) 網頁指示第 9 點可選擇已儲存/編輯之資料夾名稱，點選 'Go' 確定加入。
10. 跑出右圖 (下) 即表示加入成功，依下圖網頁指示第 10 點點選 'Close' 退出。



我的最愛電台 〈 My favourites 〉

如已透過 Frontier 網頁新增我的最愛電台，則可選擇我的最愛電台選單來收聽已儲存之網路電台。

1. 於 Internet Radio 網路收音機模式，按 MENU 按鈕進入網路收音機模式選單，旋轉 TUNING 按鈕選擇 'Station list'，按 TUNING 按鈕確定選擇。
2. 旋轉 TUNING 按鈕選擇 'My favourites'，按 TUNING 按鈕確定選擇，即可選擇透過網頁儲存/編輯之我的最愛電台。

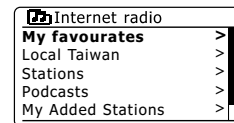
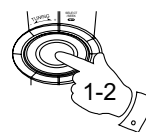
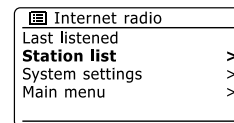
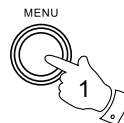

我增加的網路電台 〈 My add stations 〉

如果您希望收聽之電台沒有在 Frontier 網站資料庫中，只要取得該網路電台之網址，即可透過網頁增加該網路電台於機器選單裡。

1. 於 Internet Radio 網路收音機模式，按 MENU 按鈕進入網路收音機模式選單，旋轉 TUNING 按鈕選擇 'Station list'，按 TUNING 按鈕確定選擇。
2. 旋轉 TUNING 按鈕選擇 'My add stations'，按 TUNING 按鈕確定選擇，即可選擇透過網頁增加之我的最愛電台。

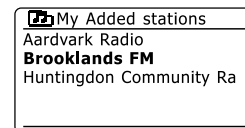
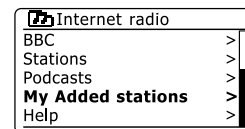
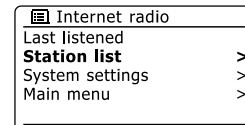
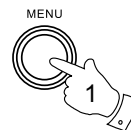

如何透過網頁增加網路電台

1. 依網頁指示第 1 點點選 'My added stations'。
2. 依網頁指示第 2 點箭頭進入。

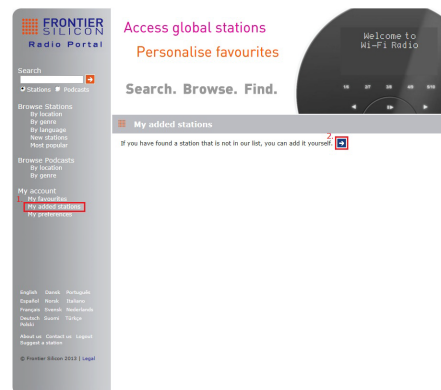

3. 依網頁指示第 3 點輸入電台名稱 (Station name)。
4. 依網頁指示第 4 點輸入電台網址 (Station URL)。
5. 依網頁指示第 5 點輸入電台國家 (Location)。
6. 依網頁指示第 6 點輸入電台類型 (Genre)。
7. 依網頁指示第 7 點輸入電台格式 (Type)，機器支援之網路格式為MP3、WMA、AAC 及 Realaudio。
8. 依網頁指示第 8 點點選箭頭確定輸入。

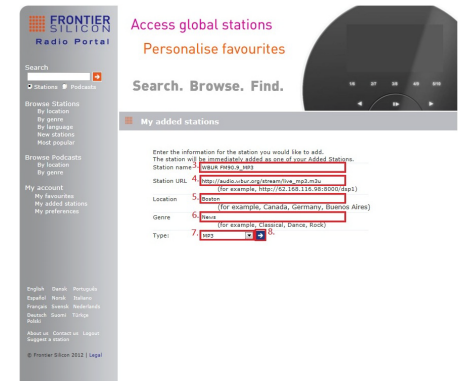

Music Player 音樂播放

- WFR-28D 可以連接無線網路並藉由 Windows 作業系統、Apple Mac 或 Linux 之音樂播放器作為播放平台即 UPnP 分享來播放歌曲。
- 以廣大使用者之 Windows 媒體播放器為例，Windows Media Player 12 支援播放格式為：MP3、WMA、AAC 及 WAV。

開啟 UPnP 分享您的音樂 (以 Windows Media Player 12 為例)

1. 開啟電腦內建 (或下載) 之 Windows Media Player，並加入喜愛的音樂至媒體櫃 (如何使用 Windows Media Player 加入音樂可參閱微軟之媒體播放器說明)。
2. 於 Windows Media Player 視窗點選 '串流處理'，選擇 '自動允許裝置播放我的媒體'，然後接受 '自動允許所有電腦與多媒體裝置'，如此可快速開啟 UPnP 進行音樂分享播放 (如右上圖)。
3. 您也可以編輯媒體櫃名稱及允許 / 封鎖裝置透過 UPnP 來播放您的音樂，於 Windows Media Player 視窗點選 '其他串流處理選項'，可以自訂媒體櫃名稱 (如右下圖指示第 1 點)，以方便 WFR-28D 搜尋媒體裝置時使用者能快速辨識；在顯示裝置一欄也可自訂是否允許某一特定裝置透過 UPnP 來播放媒體櫃之音樂 (如右下圖指示第 2 點)。

[注意]

建議媒體櫃命名以英文取代中文名稱，以方便選擇裝置時之辨識。

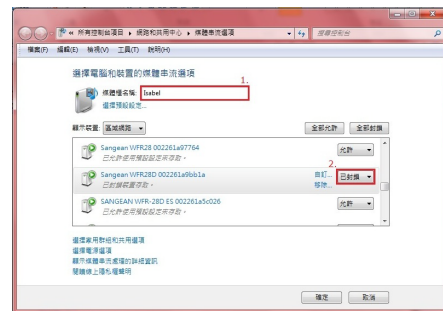

透過 UPnP 進行音樂播放

Windows Media Player 開啟 UPnP 分享後，且 WFR-28D 已連接無線網路，即可開始使用 WFR-28D 選擇並收聽電腦媒體櫃分享之音樂。

1. 按開關按鈕打開機器，按 MODE 按鈕選擇 Music player 音樂播放模式。
2. 旋轉 TUNING 按鈕選擇 'Shared media'，按 TUNING 按鈕確定選擇，此時機器開始進行 UPnP 裝置搜尋。

【注意】

搜尋 UPnP 裝置可能需要幾秒鐘時間，如果 WFR-28D 沒有發現 UPnP 裝置，螢幕將返回 Music player 選單。

3. 旋轉 TUNING 按鈕選擇您的 UPnP 裝置，按 TUNING 按鈕確定選擇。

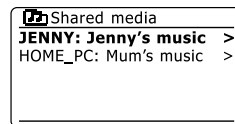
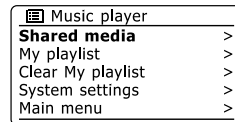
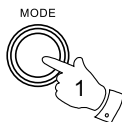

媒體櫃音樂選擇

機器將依據媒體櫃內容顯示清單列表供您搜尋音樂進行播放，因機器無支援中文語系，中文字將以 '?' 呈現 (以下說明附加 iSangean App 示意圖參考，方便使用者中文對照)。

1. 旋轉 TUNING 按鈕選擇音樂 'Music'，按 TUNING 按鈕確定。
2. 旋轉 TUNING 按鈕選擇歌曲搜尋路徑 (以專輯為例)，按 TUNING 按鈕確定選擇，旋轉 TUNING 按鈕選擇收聽專輯，按 TUNING 按鈕確定選擇。
3. 旋轉 TUNING 按鈕選擇收聽歌曲，按 TUNING 按鈕確定選擇即開始音樂播放。

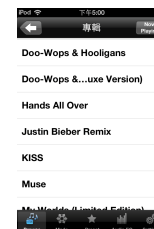
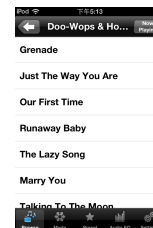
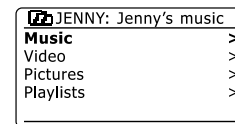
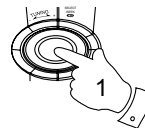

Music Player 播放功能

以下介紹您在音樂播放中可以執行哪些功能。

1. 播放 / 暫停功能

歌曲播放中按 **▶||** (Play/Pause) 按鈕將暫停歌曲播放，再按一次 **▶||** (Play/Pause) 按鈕將從歌曲暫停的地方繼續播放。

2. 停止功能

歌曲播放中按 **■** (Stop) 按鈕將停止歌曲播放，回到該首歌曲資料夾目錄。

3. 下一首 / 上一首

歌曲播放中按 **▶▶/◀◀** (Next / Previous) 按鈕將切換播放曲目至下一首或上一首，且切換過程中可能會出現 'Loading' 字樣。

4. 快進 / 快退

歌曲播放中按住 **▶▶/◀◀** (Next / Previous) 按鈕可快速前進或後退歌曲，直到搜尋到想收聽的位置即可放開按鈕恢復播放。按住按鈕 1 秒為 2 倍 (2x / -2x) 快進 / 快退速率，連續按住 3 秒為 4 倍 (4x / -4x) 速率，連續按住 8 秒為 8 倍 (8x / -8x) 速率，連續按住 18 秒為 16 倍 (16x / -16x) 速率，連續按住 28 秒為 32 倍 (32x / -32x) 速率，放開按鈕恢復 1 倍 (1x) 播放速率。



5. 循環功能

a) 重複播放 (Repeat)

按 MENU 按鈕進入 Music player 模式選單，旋轉 TUNING 按鈕選擇 'Repeat play: Off'，按 TUNING 按鈕則切換成 'Repeat play: On'，再按一次 MENU 按鈕即可回到播放畫面。

b) 隨機播放 (Shuffle)

按 MENU 按鈕進入 Music player 模式選單，旋轉 TUNING 按鈕選擇 'Shuffle play: Off'，按 TUNING 按鈕則切換成 'Shuffle play: On'，再按一次 MENU 按鈕即可回到播放畫面。

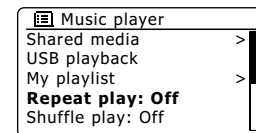
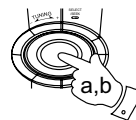
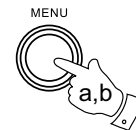

6. 將歌曲加入播放清單

收聽歌曲中，按住 TUNING 按鈕約 2 秒鐘放開，此時螢幕顯示 'Added to My playlist' 表示該首歌曲已加入播放清單裡。

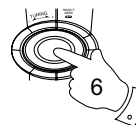

Music Player 播放顯示

1. 歌曲播放中按 INFO 按鈕循環察看歌曲資訊。

【注意】

因機器不支援中文語系，歌曲資訊中文字將以 '?' 或亂碼表示，此為歌曲來源差異而產生不同顯示效果。



a) 播放時間

左側顯示目前歌曲已播放時間，右側顯示播放歌曲總時間。

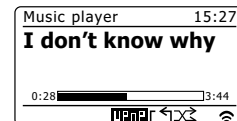

b) 演唱者 (Artist)

顯示目前播放歌曲演唱者名稱。



c) 專輯 (Album)

顯示目前播放歌曲之專輯名稱。

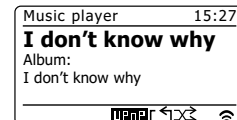

d) 格式 (Bit rate / Codec / Sampling Rate)

顯示目前播放歌曲之位元率、格式及其取樣率。

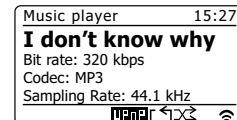

e) 播放緩衝 (Playback buffer)

顯示目前播放歌曲之可靠性。如果緩衝顯示條分界線右側無顯示，表示歌曲數據串流可靠性差，此時您會發現有斷音現象。

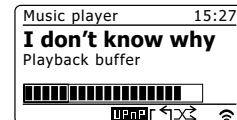

f) 日期 (Today's Date)

顯示今天日期。



刪除無效媒體櫃 〈Prune servers〉

如果機器網路連接區域不同，或分享媒體櫃之電腦沒有開啟，在搜尋媒體櫃時，名稱前面會顯示 '?'，表示無法存取該媒體櫃，執行該功能可確保清單之媒體櫃都可進行音樂分享。

1. 按 MENU 按鈕進入 Music player 模式選單，旋轉 TUNING 按鈕選擇 'Prune servers'。
2. 此時螢幕顯示是否刪除無效媒體櫃？選擇 'NO' 回到模式選單畫面，選擇 'YES' 則移除無效之媒體櫃。

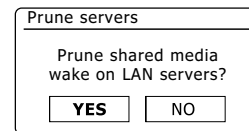
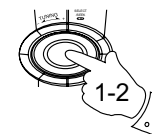
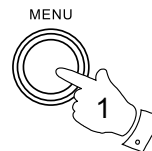

USB playback 隨身碟音樂播放

- WFR-28D 上方軟墊掀開內插槽可置入隨身碟進行音樂播放，該插槽裝置僅針對可攜式儲存隨身碟進行音樂播放，無法連接其他擁有 USB 驅動之裝置。
- 機器可支援隨身碟容量最高達到 64 GB，然而，市面上隨身碟擁有眾多品牌，規格特性的差異可能導致無法保證所有隨身碟都可以在 WFR-28D 上播放，即便機器已經過幾家品牌及容量進行相容性測試。
- 隨身碟之檔案系統必須為 FAT 32 格式，即隨身碟進行格式化時，檔案系統必須選擇預設之 FAT 32，否則隨身碟將無法進行播放。
- 機器支援隨身碟播放格式為MP3、WMA、AAC 及 WAV。歌曲可能因為本身支援格式差異而無法保證所有歌曲能正常播放及顯示，建議以通用格式 MP3 及 WMA 播放。

【注意】

建議將音樂資料夾以可辨識之英文命名，方便播放曲目搜尋。

【注意】

為避免機器與隨身碟遭受損壞風險，隨身碟置入插槽後，請將機器放置平穩且不易受撞擊的地方。機器搬動或長時間不使用時，請將隨身碟移除。

開始音樂播放

1. 將機器上方軟墊掀開，把隨身碟置入插槽。(機器隨身碟插座與電腦插座方向是相反的。)
2. 按  開關按鈕打開機器，按 MODE 按鈕選擇 Music player 音樂播放模式。

備註：開機或於其他模式置入隨身碟，機器通常會偵測到隨身碟，並顯示是否要開啟資料夾訊息，選擇 'YES' 進入資料夾清單，選擇 'NO' 則回到主選單。

3. 旋轉 TUNING 按鈕選擇 'USB playback'，按 TUNING 按鈕確定選擇。
4. 如果隨身碟資料眾多，機器可能需要幾秒鐘列出所有音樂檔案，旋轉 TUNING 按鈕選擇播放之資料夾或歌曲，按 TUNING 按鈕確定選擇並開始播放。

【警告】

播放中請勿移除隨身碟，必須先停止播放，退回目錄或切換至其他模式或關機後才可移除隨身碟。

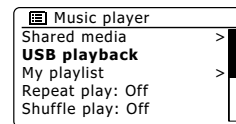
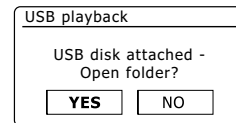
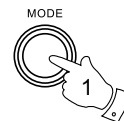
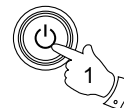

音樂播放功能

以下介紹您在音樂播放中可以執行哪些功能。

1. 播放 / 暫停功能

歌曲播放中按 **▶||** (Play/Pause) 按鈕將暫停歌曲播放，再按一次 **▶||** (Play/Pause) 按鈕將從歌曲暫停的地方繼續播放。

2. 停止功能

歌曲播放中按 **■** (Stop) 按鈕將停止歌曲播放，如欲恢復播放，再按一次 **▶||** (Play/Pause) 按鈕將從停止的歌曲從頭播放。

3. 下一首 / 上一首

歌曲播放中按 **▶||/◀◀** (Next / Previous) 按鈕將切換播放曲目至下一首或上一首，且切換過程中可能會出現 'Loading' 字樣。

4. 快進 / 快退

歌曲播放中按住 **▶▶/◀◀** (Next / Previous) 按鈕可快速前進或後退歌曲，直到搜尋到想收聽的位置即可放開按鈕恢復播放。按住按鈕 1 秒為 2 倍 (2x / -2x) 快進 / 快退速率，連續按住 3 秒為 4 倍 (4x / -4x) 速率，連續按住 8 秒為 8 倍 (8x / -8x) 速率，連續按住 18 秒為 16 倍 (16x / -16x) 速率，連續按住 28 秒為 32 倍 (32x / -32x) 速率，放開按鈕恢復 1 倍 (1x) 播放速率。



5. 選曲功能

歌曲播放中旋轉 TUNING 按鈕進入正在播放歌曲之資料夾，可選擇其他歌曲，按 BACK 按鈕可再進入上一階選擇資料夾或曲目進行選曲播放。

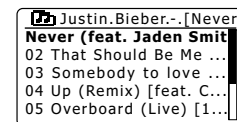

6. 將歌曲加入播放清單

收聽歌曲中，按住 TUNING 按鈕約 2 秒鐘放開，此時螢幕顯示 'Added to My playlist' 表示該首歌曲已加入播放清單裡。



音樂播放顯示

1. 歌曲播放中按 INFO 按鈕循環察看歌曲資訊。

【注意】

因機器不支援中文語系，歌曲資訊中文字將以 '?' 或亂碼表示，此為歌曲來源差異而產生不同顯示效果。

a) 播放時間

左側顯示目前歌曲已播放時間，右側顯示播放歌曲總時間。

b) 演唱者 (Artist)

顯示目前播放歌曲演唱者名稱，如果歌曲沒有演唱者資訊，將顯示 'Not specified'。

c) 專輯 (Album)

顯示目前播放歌曲之專輯名稱，如果歌曲沒有專輯資訊，將顯示 'Not specified'。

d) 資料夾 (Folder)

顯示目前播放歌曲所在資料夾名稱。

e) 路徑 (Path)

顯示目前播放歌曲位於隨身碟之路徑為何。

f) 格式 (Bit rate / Codec / Sampling Rate)

顯示目前播放歌曲之位元率、格式及其取樣率。

g) 播放緩衝 (Playback buffer)

顯示目前播放歌曲之可靠性。如果緩衝顯示條分界線右側無顯示，表示歌曲數據串流可靠性差，此時您會發現有斷音現象。

h) 日期 (Today's Date)

顯示今天日期。



我的播放清單〈My playlist〉

將喜愛的歌曲加入播放清單後，可於下次收聽時快速找到歌曲，除非移除電源或執行系統重置，否則播放清單之歌曲將被儲存於機器內。

1. 按 開關按鈕打開機器，按 MODE 按鈕選擇 Music player 音樂播放模式。
2. 旋轉 TUNING 按鈕選擇 'My playlist'，按 TUNING 按鈕確定選擇，即可察看清單選擇已加入之歌曲播放。

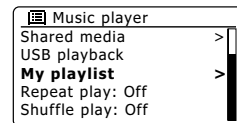
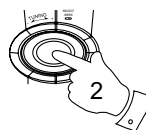
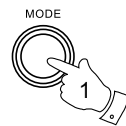

清除我的播放清單

1. 按 MENU 按鈕進入 Music player 模式選單，旋轉 TUNING 按鈕選擇 'My playlist'。
2. 旋轉 TUNING 按鈕選擇想刪除之歌曲，按住 TUNING 按鈕，此時螢幕顯示是否刪除該歌曲？選擇 'NO' 回到播放清單畫面，選擇 'YES' 則刪除清單之歌曲。

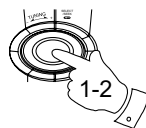
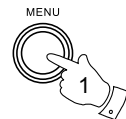

清除所有播放清單〈Clear My playlist〉

1. 按 MENU 按鈕進入 Music player 模式選單，旋轉 TUNING 按鈕選擇 'Clear My playlist'。
2. 此時螢幕顯示是否移除所有播放清單歌曲？選擇 'NO' 回到模式選單畫面，選擇 'YES' 則移除所有播放清單歌曲。

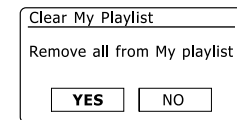
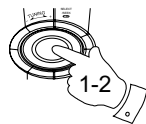
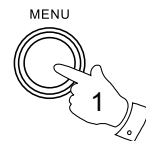

App 無線遙控功能

1. iSangean 為無線遙控之應用程式，只要機器保持無線網路連接，不論您在哪裡，都可以透過 App 無線遙控 WFR-28D。
2. 支援 iOS 系統之 iPhone 及 iPod touch 系列都可透過 iTunes Store & App store 下載 iSangean。
3. 支援 Android 系統之手機亦可以透過 Play 商店下載 iSangean。



設定無線 PIN 碼 〈NetRemote PIN Setup〉

當 iSangean 第一次連接機器時需要設定 PIN 碼，預設密碼為 '1234'。

1. 於任意模式，按 MENU 按鈕進入模式選單，旋轉 TUNING 按鈕選擇 'System settings'，按 TUNING 按鈕確定選擇。
2. 旋轉 TUNING 按鈕選擇 'Network'，按 TUNING 按鈕確定選擇。
3. 旋轉 TUNING 按鈕選擇 'NetRemote PIN Setup'，按 TUNING 按鈕確定選擇。
4. 依喜好變更 PIN 碼，讓機器有專屬認證號碼。

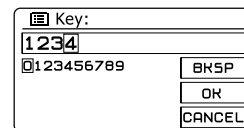
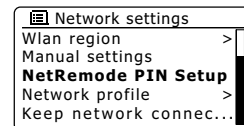
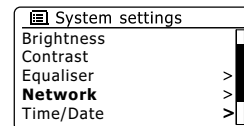
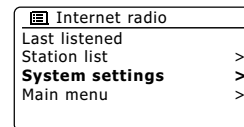
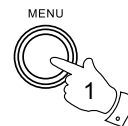

保持連線設定 〈Keep network connected〉

為使 iSangean 無線遙控更便利化，將機器保持無線網路開啟讓操作更得心應手。

1. 於任意模式，按 MENU 按鈕進入模式選單，旋轉 TUNING 按鈕選擇 'System settings'，按 TUNING 按鈕確定選擇。
2. 旋轉 TUNING 按鈕選擇 'Network'，按 TUNING 按鈕確定選擇。
3. 旋轉 TUNING 按鈕選擇 'Keep network connected'，按 TUNING 按鈕確定選擇。
4. 旋轉 TUNING 按鈕選擇 'YES'，按 TUNING 按鈕確定選擇，如此機器不論在哪一個模式，無線網路都將保持連線狀態；預設值為'NO'，如維持該設定，當操作 iSangean 將機器切換到其他無需無線網路之模式後，必須再次將機器與 iSangean 連結。

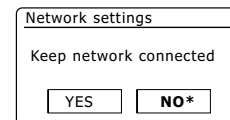
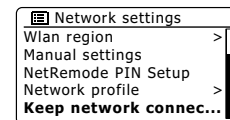
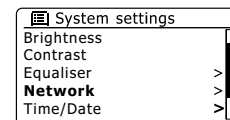
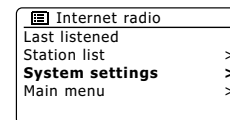
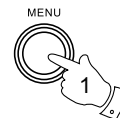

iSangean 操作示意圖 (以 iOS 系統為例)

編號	按鈕	說明
1	Browse	瀏覽收聽中模式選單 (網路收音機模式選單、DAB 模式之電台清單、Music player 選單)。
2	Mode	選擇收聽模式。
3	Preset	呼叫 DAB/FM/Internet radio 已儲存電台。
4	Audio EQ	音質模式設定。
5	Settings	選擇其他機器、螢幕自動鎖定解除、開關機。

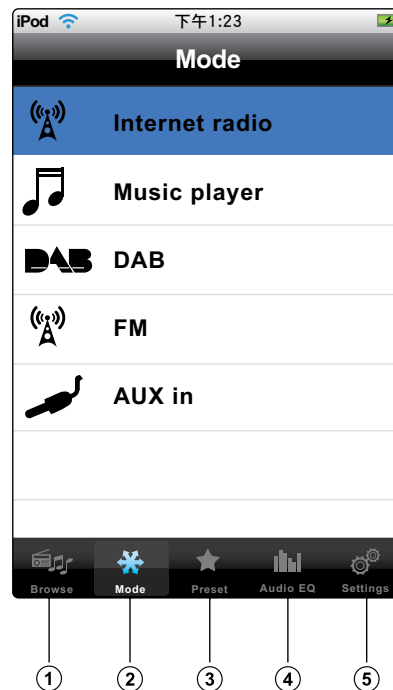

iSangean 螢幕顯示及功能操作簡介 (以 iOS 系統為例)

Music Player / USB / FM / DAB

1. 歌曲播放中可設定歌曲循環 / 隨機播放功能 (Music Player / USB)。
2. 歌曲選擇下一首 / 上一首 / 快進 / 快退 / 暫停 / 播放 (Music Player / USB)。
3. 電台播放中可搜尋 FM 頻率 / 選擇 DAB 電台
4. 音量調整 / 靜音功能

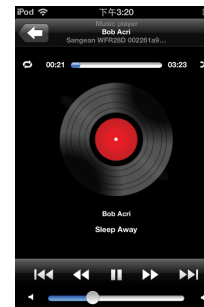

3. 加入後視窗出現播放清單列表，一次可點選多首加入，並可於播放清單視窗執行播放 / 暫停 / 下一首 / 上一首等播放功能。

4. 此時 WFR-28D 便進入 DMR 模式開始進行播放。

【注意】

DMR模式狀態，於機器操作時部分播放功能失效。



DMR 播放顯示

1. 歌曲播放中按 INFO 按鈕循環察看歌曲資訊。

【注意】

因機器不支援中文語系，歌曲資訊中文字將以 '?' 或亂碼表示，此為歌曲來源差異而產生不同顯示效果。

a) 播放時間

左側顯示目前歌曲已播放時間，右側顯示播放歌曲總時間。

b) 演唱者 (Artist)

顯示目前播放歌曲演唱者名稱。

c) 專輯 (Album)

顯示目前播放歌曲之專輯名稱。

d) 格式 (Bit rate / Codec / Sampling Rate)

顯示目前播放歌曲之位元率、格式及其取樣率。

e) 播放緩衝 (Playback buffer)

顯示目前播放歌曲之可靠性。如果緩衝顯示條分界線右側無顯示，表示歌曲數據串流可靠性差，此時您會發現有斷音現象。

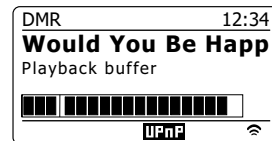
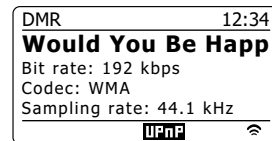
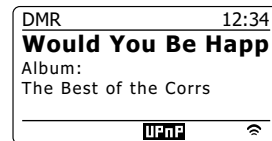
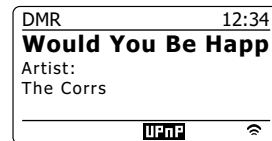

DAB 數位廣播電台

收聽 DAB 數位廣播電台

台灣地區目前有 1 個 DAB 電台，具有 7 個節目頻道，提供您多元收聽選擇。

1. 將機器上方伸縮天線伸展。
2. 按 開關按鈕打開機器，按 MODE 按鈕選擇 DAB Radio 數位廣播。
3. 第一次收聽，DAB 數位廣播將進行電台掃描，此時螢幕顯示搜尋到之電台數及掃描進度。
4. 掃描完成後將出現電台清單列表，旋轉 TUNING 按鈕選擇想收聽之 DAB 電台，按 TUNING 按鈕確定選擇，按 VOLUME 音量按鈕調整到適宜之音量收聽。

【注意】

如果掃描之頻道或選擇之電台沒有訊號，螢幕將顯示 'Service not available'，此時請移動機器至收訊較佳之位置，再進行一次掃描。

選擇數位廣播電台

1. 收聽 DAB 電台中，旋轉 TUNING 按鈕進入電台清單 'Station list'，選擇想收聽之 DAB 電台，按 TUNING 按鈕確定選擇，此時螢幕電台名稱下方將顯示 'Connecting' 表示連結中。
2. 一些 DAB 電台可能有 1 個或 2 個以上電台組成，這些輔助電台將出現在電台清單 Station list 裡，旋轉 TUNING 按鈕選擇想收聽之輔助電台，按 TUNING 按鈕確定選擇，如果輔助電台無法收聽，將自動進入主電台收聽 (台灣 DAB 電台目前沒有輔助電台)。
3. 電台名稱如果有 '?' 顯示，表示該電台目前沒有訊號被搜尋到，或是在不同地區導致電台頻道不同，但該電台可能仍然存在。

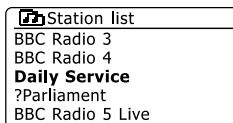
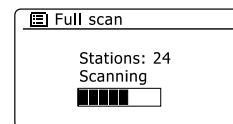
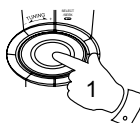
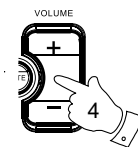
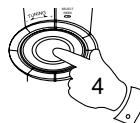
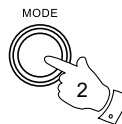

DAB 數位廣播電台顯示

1. 於收聽 DAB 電台同時，按 INFO 按鈕可察看播放之 DAB 電台資訊。

a) 文字訊息

顯示目前收聽電台相關訊息，如網址、播放節目名稱等資訊。

b) 電台所屬名稱 / 頻率

顯示目前收聽電台之所屬名稱及頻道頻率。

c) 訊號誤差值 / 強度 (Signal error / Strength)

顯示目前收聽電台之訊號狀況及強度，訊號誤差值數字越小，表示該電台有較佳的收聽品質；訊號強度指示可以作為機器擺放位置或天線調整參考指標，良好的訊號強度應至少達到 3 格。

d) 音樂格式 / 類型 (Bit rate / Codec / Channels)

顯示目前收聽電台其位元率、電台格式及音頻類別 (Stereo 表示立體 / Mono 表示單音)。

e) 日期 (Today's Date)

顯示今天日期。

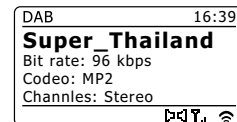

搜尋新的數位廣播電台〈Scan〉

於如果您希望於新的位置收聽 DAB 電台，或是一開始掃描時沒有搜尋到電台，執行掃描 (Scan) 功能可以再次搜尋 DAB 電台。

1. 於 DAB 數位廣播電台模式，按 MENU 按鈕進入 DAB 模式選單，旋轉 TUNING 按鈕選擇 'Scan'，按 TUNING 按鈕確定選擇。
2. 執行掃描後螢幕顯示搜尋到之電台數及掃描進度。
3. 掃描完成後將出現電台清單列表，旋轉 TUNING 按鈕選擇想收聽之 DAB 電台，按 TUNING 按鈕確定選擇，按 VOLUME 音量按鈕調整到適宜之音量收聽。

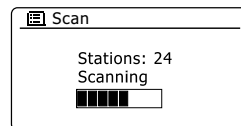
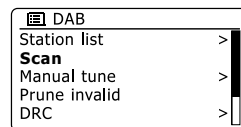
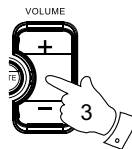

手動選台〈Manual tune〉

手動選台可依不同地區選擇當地 DAB 電台頻道，Band III DAB 數位廣播頻道涵蓋範圍為 5A (174.928MHz) ~ 13F (239.200MHz)，台灣地區之數位廣播頻道為 10C (213.360MHz)。

1. 於 DAB 數位廣播電台模式，按 MENU 按鈕進入 DAB 模式選單，旋轉 TUNING 按鈕選擇 'Manual tune'，按 TUNING 按鈕確定選擇。
2. 旋轉 TUNING 按鈕選擇所需之 DAB 電台頻道，按 TUNING 按鈕確定選擇，此時螢幕顯示頻道之頻率、電台所屬名稱及電台接收之訊號強度，再按一次 TUNING 按鈕即進入 DAB 電台進行播放。
3. 按 BACK 按鈕回到上一頁選擇其他頻率。

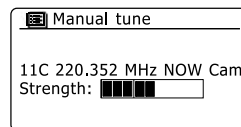
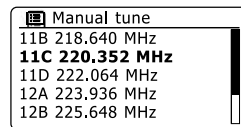
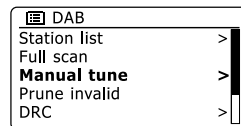
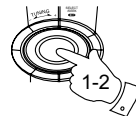
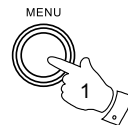

刪除無效電台〈Prune invalid〉

電台清單裡如有目前沒有被搜尋到之電台 (電台名稱前顯示 '?')，可以執行該功能將目前無效電台刪除使電台清單更簡潔。

1. 於 DAB 數位廣播電台模式，按 MENU 按鈕進入 DAB 模式選單，旋轉 TUNING 按鈕選擇 'Prune invalid'，按 TUNING 按鈕確定選擇。
2. 螢幕顯示是否確定刪除無效電台訊息，預設值為 'NO'，如選擇 'YES' 則會刪除無效電台。

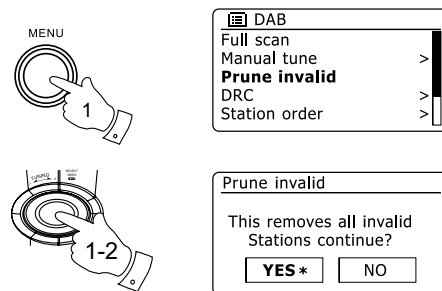

動態範圍設定〈DRC〉

當您在嘈雜環境中，使用動態範圍選項調整設定值，可使聽到的廣播電台聲音更為清晰乾淨。

1. 於 DAB 數位廣播電台模式，按 MENU 按鈕進入 DAB 模式選單，旋轉 TUNING 按鈕選擇 'DRC'，按 TUNING 按鈕確定選擇。
2. 旋轉 TUNING 按鈕選擇所需之設定值，按 TUNING 按鈕確定選擇，預設值為 'off'。
 - DCR high — DRC 為廣播電台發送之設定值。
 - DRC low — DRC 為廣播電台發送之設定值的 1 / 2。
 - DRC off — DRC 關閉，廣播電台之 DRC 將被忽略。

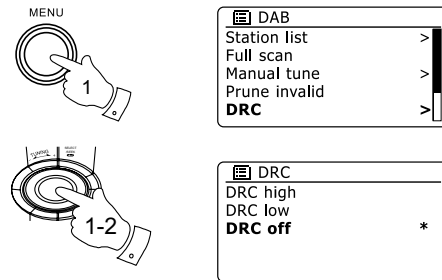

【注意】

並非所有 DAB 電台均使用 DRC 功能，如果該 DAB 電台無提供 DRC 功能，此時設定值將無法呈現任何效果。

電台排序設定〈Station order〉

您可依照習慣方式將電台清單內收到之 DAB 電台給予排序。

1. 於 DAB 數位廣播電台模式，按 MENU 按鈕進入 DAB 模式選單，旋轉 TUNING 按鈕選擇 'Station order'，按 TUNING 按鈕確定選擇。
2. 旋轉 TUNING 按鈕選擇所需之排序方式，按 TUNING 按鈕確定選擇，預設值為 'Alphanumeric'。
 - Alphanumeric — 依數字 - 字母排序 (0...9...A...Z)。
 - Ensemble — 依所屬電台排序。
 - Valid — 依有效電台排序。
3. 可按 BACK 按鈕跳出回到選單或選擇其他功能。

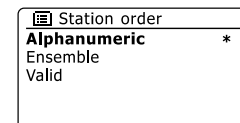
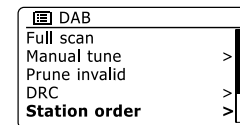
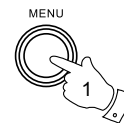

FM 調頻廣播電台

收聽 FM 調頻廣播電台

機器收聽之 FM 電台頻率範圍為 87.50~108.00 MHz。

1. 將機器上方伸縮天線伸展。
2. 按 開關按鈕打開機器，按 MODE 按鈕選擇 FM Radio 調頻廣播。
3. 一開始如無法確定收聽電台之頻率，可按 TUNING 按鈕進行自動搜尋電台，此時螢幕頻率開始改變，搜尋到電台便停下來，欲繼續尋找再按一次 TUNING 按鈕，依此類推。
4. 按 VOLUME 音量按鈕調整到適宜之音量收聽。

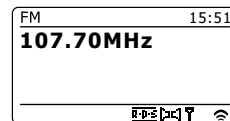
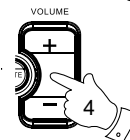
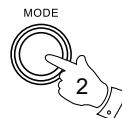

手動調整頻率

機器除了自動搜尋電台，亦可手動選擇頻率，每次改變 50kHz。

1. 於 FM 調頻廣播電台模式，旋轉 TUNING 按鈕調整頻率，直到尋找到聲音清晰之電台。

【注意】

如果先前是往下尋找頻率，按 TUNING 按鈕後頻率將往下自動搜尋電台；
如果先前是往上尋找頻率，按 TUNING 按鈕後頻率將往上自動搜尋電台。

2. 如果電台支援 RDS (Radio Data System,收音機資料系統) 訊息，收聽之 FM 電台頻率將變成該電台之名稱。

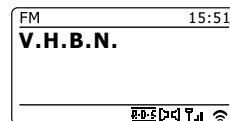

FM 調頻廣播顯示

1. 於收聽 FM 電台同時，按 INFO 按鈕可察看播放之 FM 電台資訊。

a) 文字訊息

顯示收聽電台之發射資訊

b) 節目類型

顯示收聽電台之節目類型。

c) 電台頻率 (RDS 電台)

顯示目前收聽電台頻率。

d) 日期 (Today's Date)

顯示今天日期。

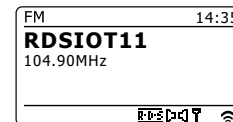
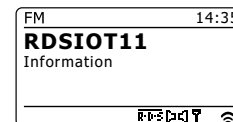
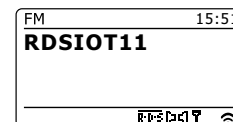

掃描設定〈Scan setting〉

該設定為自動掃描頻率時，機器將優先搜尋地區附近訊號較強之電台，或是搜尋地區所有涵蓋之電台。

1. 於 FM 調頻廣播電台模式，按 MENU 按鈕進入 FM 模式選單，旋轉 TUNING 按鈕選擇 'Scan setting'，按 TUNING 按鈕確定選擇。
2. 螢幕顯示是否同意只搜尋強訊號電台 (Strong stations only?)，預設值為 'NO'，自動掃描時將搜尋地區所有涵蓋之電台；旋轉 TUNING 按鈕選擇 'YES'，自動掃描時將搜尋地區附近訊號較強之電台。

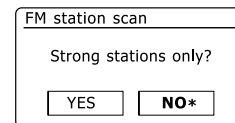
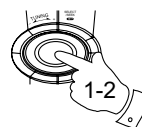
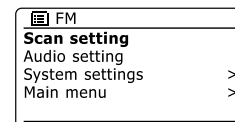
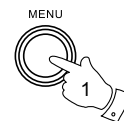

立體聲/單聲道切換設定〈Audio setting〉

如果收聽一些訊號較弱之電台，可能有些嘈雜聲被聽見，將設定改為單聲道可減少電台嘈雜聲。

1. 於 FM 調頻廣播電台模式，按 MENU 按鈕進入 FM 模式選單，旋轉 TUNING 按鈕選擇 'Audio setting'，按 TUNING 按鈕確定選擇。
2. 螢幕顯示是否只收聽單聲道 (Listen in Mono only?)，預設值為 'NO'，依電台發送聲道收聽 (台灣大部分 FM 電台皆為立體聲)；旋轉 TUNING 按鈕選擇 'YES' 則強制將每一個電台變成單聲道收聽。

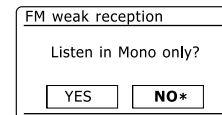
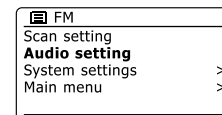
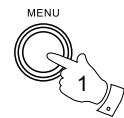

儲存/呼叫電台篇

你可以將常收聽之電台儲存至 WFR-28D 裡以方便下次收聽可直接按數字鍵進入 DAB & FM 電台播放，機器可以儲存 5 組 DAB 電台，5 組 FM 電台。

儲存電台至機器內

1. 按  開關按鈕打開機器，按 MODE 按鈕選擇 DAB 數位廣播 & FM 調頻廣播模式。
2. 於 DAB & FM 模式，依上述各種方式搜尋到想要收聽之廣播電台，選擇想要儲存之位置 (1~5)，按住機器上數字鍵約 2 秒，直到螢幕顯示 'Preset stored' 表示儲存成功，此時顯示下方會出現儲存位置。
3. 已儲存之廣播電台，可依上述儲存步驟重新予以覆蓋新的廣播電台。

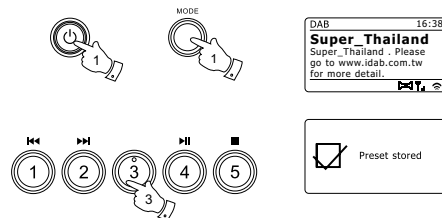

從機器呼叫儲存電台

1. 按  開關按鈕打開機器，按 MODE 按鈕選擇 DAB 數位廣播 & FM 調頻廣播模式。
2. 於 DAB & FM 模式，按數字鍵呼叫已儲存之電台，此時螢幕下方出現呼叫之電台儲存位置。

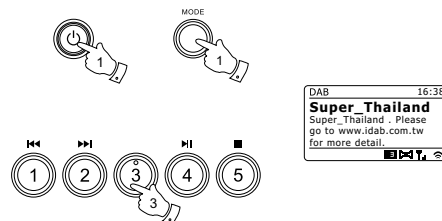

靜音功能

1. 任何模式下，按 MUTE 按鈕執行靜音功能，螢幕顯示 'Muted'。
2. 再按一次 MUTE 按鈕或按 VOLUME 按鈕恢復聲音輸出。



系統設定

時鐘設定 (Time / Date)

當機器連接無線網路，依設定會自動更新時間及日期。而如果您不使用無線網路，機器亦可透過其他校時方式或手動設定時間及日期來確保機器之時間顯示。

自動時間更新設定 (Auto update)

該設定將決定機器時間更新來源，可選擇網路電台、DAB 電台或 FM 電台來作為時間更新依據，也可選擇不自動更新。

1. 任何模式下，按 MENU 按鈕進入選單，旋轉 TUNING 按鈕選擇 'System settings'，按 TUNING 按鈕確定選擇。
2. 旋轉 TUNING 按鈕選擇 'Time/Date'，按 TUNING 按鈕確定選擇，旋轉 TUNING 按鈕選擇 'Auto update'，按 TUNING 按鈕確定選擇。
3. 旋轉 TUNING 按鈕選擇時間自動更新來源，按 TUNING 按鈕確定選擇，預設時間更新為網路時間更新 (Update from Network)。
 - Update from DAB (由 DAB 數位廣播電台更新)
 - Update from FM (由 FM 調頻廣播電台更新)
 - Update from Network* (由網路電台更新)
 - No update (不自動更新時間)

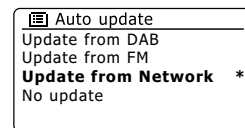
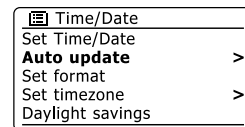
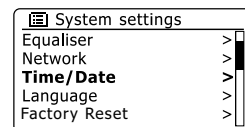
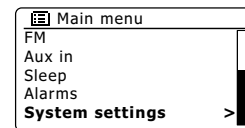
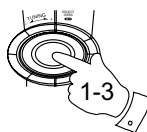
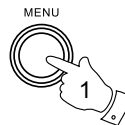

時制設定〈Set format〉

該設定決定機器時間之時制顯示為 12 小時制或 24 小時制。

1. 任何模式下，按 MENU 按鈕進入選單，旋轉 TUNING 按鈕選擇 'System settings'，按 TUNING 按鈕確定選擇。
2. 旋轉 TUNING 按鈕選擇 'Time/Date'，按 TUNING 按鈕確定選擇，旋轉 TUNING 按鈕選擇 'Set format'，按 TUNING 按鈕確定選擇。
3. 旋轉 TUNING 按鈕選擇機器時間顯示時制，按 TUNING 按鈕確定選擇，預設為 24 小時制。

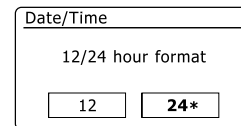
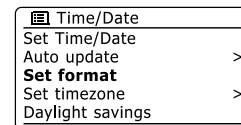
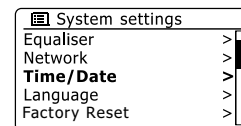
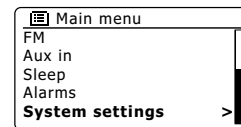
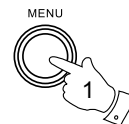

手動時間設定〈Set Time / Date〉

當機器沒有選擇自動更新時間，可手動設定時間及日期。

1. 任何模式下，按 MENU 按鈕進入選單，旋轉 TUNING 按鈕選擇 'System settings'，按 TUNING 按鈕確定選擇。
2. 旋轉 TUNING 按鈕選擇 'Time/Date'，按 TUNING 按鈕確定選擇，旋轉 TUNING 按鈕選擇 'Set Time/Date'，按 TUNING 按鈕確定選擇。
3. 旋轉 TUNING 按鈕選擇日期，按 TUNING 按鈕確定選擇；旋轉 TUNING 按鈕選擇月份，按 TUNING 按鈕確定選擇，旋轉 TUNING 按鈕選擇年份，按 TUNING 按鈕確定選擇。
4. 旋轉 TUNING 按鈕選擇時間小時，按 TUNING 按鈕確定選擇；旋轉 TUNING 按鈕選擇時間分鐘，按 TUNING 按鈕確定選擇。

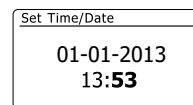
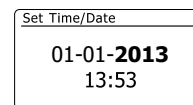
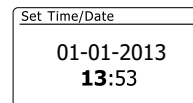
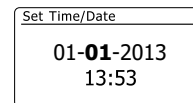
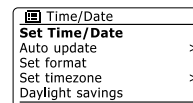
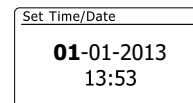
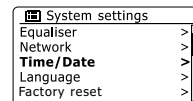
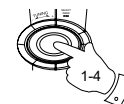
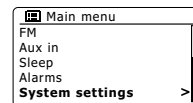
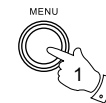

鬧鐘設定〈Alarms〉

機器有 2 組鬧鐘可供設定，可選擇蜂鳴聲或電台聲啟動鬧鈴，也可設定啟動頻率及音量，讓鬧鐘設定更多元化。

【注意】

如果機器使用電池，請保持開機狀態，否則關機後時間將不再計數，鬧鐘可能會無法啟動。請確保機器時間正確及使用整流器電源以如期啟動鬧鐘。

1. 任何模式下，按 MENU 按鈕進入選單，旋轉 TUNING 按鈕選擇 'Main menu'，按 TUNING 按鈕確定選擇。
2. 旋轉 TUNING 按鈕選擇 'Alarms'，按 TUNING 按鈕確定選擇，旋轉 TUNING 按鈕選擇設定第 1 組或第 2 組鬧鐘，按 TUNING 按鈕確定選擇。
3. 進入鬧鐘選單可察看上一次設定或給予新的設定，如果沒有需要設定或改變，可以按 MENU 按鈕跳出選單回到播放畫面。
4. 鬧鐘啟動頻率 'Enable'：按 TUNING 按鈕確定選擇，旋轉 TUNING 按鈕選擇鬧鐘啟動頻率，按 TUNING 按鈕確定選擇後回到設定選單。
 - 關閉 'Off'
 - 一次 'Once'
 - 每天 'Daily'
 - 週末 (星期六、星期日) 'Weekends'
 - 工作日 (星期一～星期五) 'Weekdays'

【注意】

解除鬧鐘設定，只要將鬧鐘啟動頻率設定為 'Off'，再至第 9 點儲存鬧鐘設定 'Save' 即可。

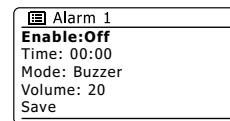
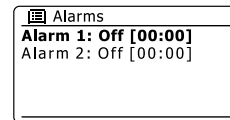
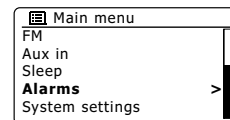
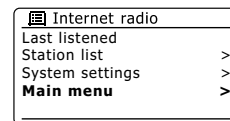
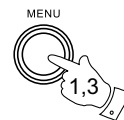

5. 鬧鐘啟動時間 'Time'：按 TUNING 按鈕確定選擇，旋轉 TUNING 按鈕設定啟動小時 '00:00'，按 TUNING 按鈕確定選擇，旋轉 TUNING 按鈕設定啟動分鐘 '00:00'，按 TUNING 按鈕確定選擇後回到設定選單。

6. 鬧鐘啟動模式 'Mode'：按 TUNING 按鈕確定選擇，旋轉 TUNING 按鈕設定啟動模式，按 TUNING 按鈕確定選擇後回到設定選單。

- 蜂鳴聲 'Buzzer'
- 網路電台 'Internet radio'
- DAB 數位廣播電台 'DAB'
- FM 調頻廣播電台 'FM'

7. 鬧鐘啟動電台 'Preset'：按 TUNING 按鈕確定選擇，旋轉 TUNING 按鈕選擇啟動之預設電台 1~5 或最後收聽之電台節目 'Last listened' (選擇蜂鳴聲鬧鐘則無此選項)，按 TUNING 按鈕確定選擇後回到設定選單。

【注意】

電台必須已經儲存才可作為鬧鐘啟動電台選擇。

8. 鬧鐘啟動音量 'Volume'：按 TUNING 按鈕確定選擇，旋轉 TUNING 按鈕設定啟動音量，按 TUNING 按鈕確定選擇後回到設定選單。

9. 儲存鬧鐘設定 'Save'：按 TUNING 按鈕確定後螢幕顯示 'Alarm Saved' 表示設定完成，回到鬧鐘選單，按 MENU 按鈕回到播放畫面。

10. 鬧鐘設定中按 BACK 按鈕螢幕顯示 'Save changes?' 是否要改變設定，選擇 'NO' 跳回鬧鐘設定選單，選擇 'YES' 則儲存設定。

【注意】

蜂鳴聲或電台啟動後，除非解除鬧鐘，否則鬧鐘將持續聲響 1 小時。按  開關按鈕可直接解除鬧鐘，否則 1 小時過後鬧鐘將結束聲響回到待機/關機模式。

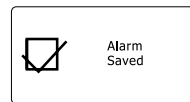
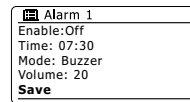
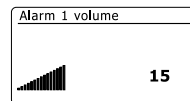
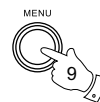
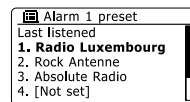
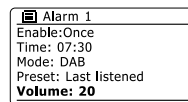
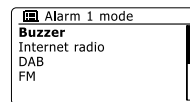
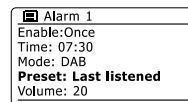
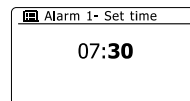
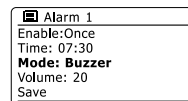
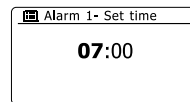
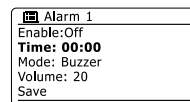

設定貪睡時間 〈Set snooze time〉

1. 當鬧鐘啟動後，按機器任意按鈕 (除了開關按鈕)，螢幕將出現 '5 MINS' 貪睡時間。
2. 旋轉/按 TUNING 按鈕可設定其他貪睡時間：5分鐘 (5 MINS)、10分鐘 (10 MINS)、15分鐘 (15 MINS) 及 30分鐘 (30 MINS)。
3. 維持預設選項 (5 MINS) 或設定完成，幾秒後回到待機畫面，螢幕顯示貪睡時間倒數。
4. 解除貪睡時間，按 開關按鈕，螢幕顯示 'Alarm OFF' 表示鬧鐘一併解除。

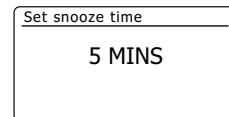
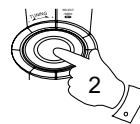

睡眠設定 〈Sleep〉

機器可設定預約關機時間，設定時間由 15 分鐘至 90 分鐘，以 15 分鐘為增加之時間單位。

1. 任何模式下，按 MENU 按鈕進入選單，旋轉 TUNING 按鈕選擇 'Main menu'，按 TUNING 按鈕確定選擇。
2. 旋轉 TUNING 按鈕選擇 'Sleep'，按 TUNING 按鈕確定選擇，旋轉 TUNING 按鈕選擇關機時間，按 TUNING 按鈕確定選擇。

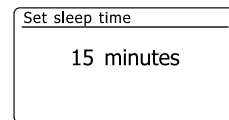
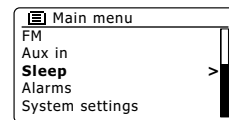
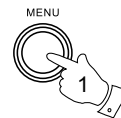

音質模式設定〈Equaliser〉

機器可依照使用者對聲音之不同喜好給予音質模式設定。

1. 任何模式下，按 MENU 按鈕進入選單，旋轉 TUNING 按鈕選擇 'System settings'，按 TUNING 按鈕確定選擇。
2. 旋轉 TUNING 按鈕選擇 'Equaliser'，按 TUNING 按鈕確定選擇，旋轉 TUNING 按鈕選擇需要之音質模式，按 TUNING 按鈕確定選擇，星號表示預設之音質模式。
 - 標準 (Normal *)
 - 平滑 (Flat)
 - 爵士 (Jazz)
 - 搖滾 (Rock)
 - 電影 (Movie)
 - 古典 (Classic)
 - 流行 (Pop)
 - 新聞 (News)
 - 我的音質模式 (My EQ)

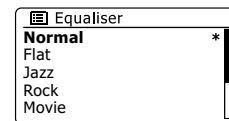
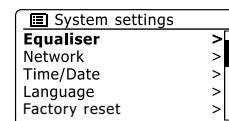
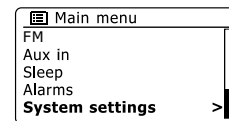
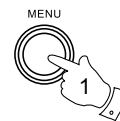

我的個人音質模式設定 (My EQ profile setup)

除了以上設定之音質模式，亦可依個人喜好設定高低及低音。

【注意】

音質模式必須選擇我的音質模式 'My EQ'，如此才可發揮設定作用。

1. 依上述步驟進入選擇 'My EQ profile setup'，按 TUNING 按鈕確定選擇。
2. 進入 'Bass' 選擇理想之低音大小，範圍由 -14dB ~ +14dB，按 TUNING 按鈕確定選擇。
3. 進入 'Treble' 選擇理想之高音大小，範圍由 -14dB ~ +14dB，按 TUNING 按鈕確定選擇。
4. 光標至 'Loudness' 按 TUNING 按鈕選擇響度開啟 'On' 或關閉 'Off'。
5. 設定過程中按 'BACK' 按鈕返回，螢幕將提示您是否儲存變更 'Save changes?'，選擇 'YES' 變更設定值，選擇 'NO' 則保留原本設定值。

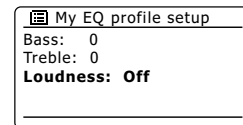
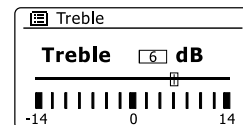
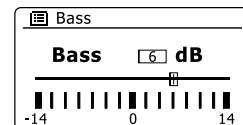
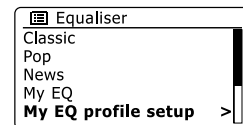
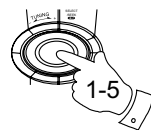

日光節約時間設定〈Daylight savings〉

該設定適用於實施日光節約之國家 (台灣地區無實施日光節約)。

1. 任何模式下，按 MENU 按鈕進入選單，旋轉 TUNING 按鈕選擇 'System settings'，按 TUNING 按鈕確定選擇。
2. 旋轉 TUNING 按鈕選擇 'Time/Date'，按 TUNING 按鈕確定選擇，旋轉 TUNING 按鈕選擇 'Daylight savings'，按 TUNING 按鈕確定選擇。
3. 旋轉 TUNING 按鈕選擇是否開啟日光節約時間，預設值為 'OFF'，如果選擇 'ON' 開啟，將會以現在時間加 1 小時。

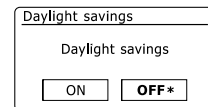
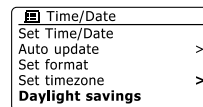
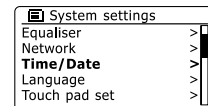
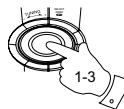
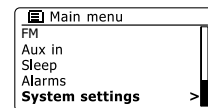
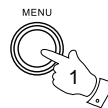

語言設定〈Language〉

機器支援 6 國語言，分別為英語 (English)、丹麥語 (Danish)、法語 (French)、德語 (German)、義大利語 (Italian) 及挪威語 (Norwegian)。

1. 任何模式下，按 MENU 按鈕進入選單，旋轉 TUNING 按鈕選擇 'System settings'，按 TUNING 按鈕確定選擇。
2. 旋轉 TUNING 按鈕選擇 'Language'，按 TUNING 按鈕確定選擇，旋轉 TUNING 按鈕選擇機器欲顯示之語言，預設值為英語 (English)。

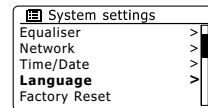
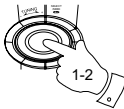
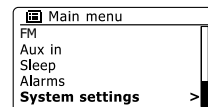
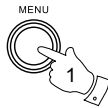

顯示亮度設定〈Brightness〉

機器可調整開機及待機時螢幕之顯示亮度。

1. 任何模式下，按 MENU 按鈕進入選單，旋轉 TUNING 按鈕選擇 'System settings'，按 TUNING 按鈕確定選擇。
2. 旋轉 TUNING 按鈕選擇 'Brightness'，按 TUNING 按鈕確定選擇，旋轉 TUNING 按鈕選擇開機 'Normal' 或 待機 'Standby' 狀態顯示亮度，按 TUNING 按鈕確定選擇。
3. 旋轉 TUNING 按鈕選擇 0、1、2、3，按 TUNING 按鈕確定選擇；開機狀態預設亮度為最亮 '3'，待機狀態預設亮度為最暗 '0'。

【注意】

如果您的機器是使用電池，閒置 8 秒後，螢幕背光將會自動關閉以達到省電效果。

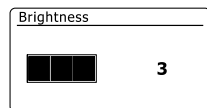
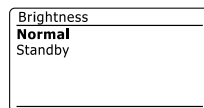
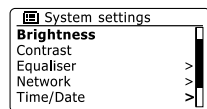
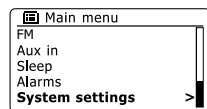

顯示對比設定〈Contrast〉

調整機器對比顯示讓視線更清楚。

1. 任何模式下，按 MENU 按鈕進入選單，旋轉 TUNING 按鈕選擇 'System settings'，按 TUNING 按鈕確定選擇。
2. 旋轉 TUNING 按鈕選擇 'Contrast'，按 TUNING 按鈕確定選擇，旋轉 TUNING 按鈕選擇對比度，按 TUNING 按鈕確定選擇。

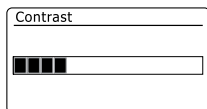
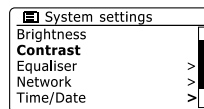
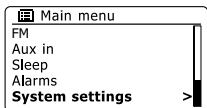
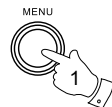

裝置

耳機插孔

1. 機器正面左側提供一 3.5mm 耳機插座，當置入耳機後，內部喇叭自動切換為無聲音輸出。
2. 每個人對聲音敏感度不同，建議使用耳機前，先將機器音量調小聲音些，再使用耳機，避免造成耳朵的傷害。

【警告】

耳機音量過大可能造成聽力嚴重的受損。

音源輸出裝置 (LINE OUT)

1. 機器正面左側提供一 3.5mm 音源輸出插座，透過連接線連接至外部裝置如：擴音機。
2. 此音源為固定輸出，不會因為調整機器音量而改變聲音大小，音量控制必須藉由音源輸出之外部裝置調整。

音源輸入裝置 (AUX IN)

1. 機器正面左側提供一 3.5mm 音源輸入插座，透過連接線將外部裝置如：iPod 之音源輸入至機器播放。
2. 按 開關按鈕打開機器，按 MODE 按鈕選擇 Aux in 音源輸入模式。
3. 調整機器或外部裝置音量至適宜收聽之大小。

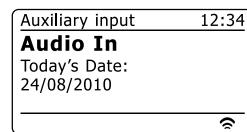
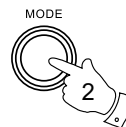
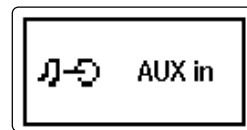
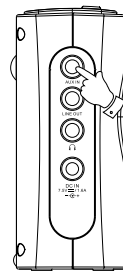
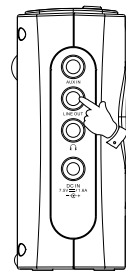
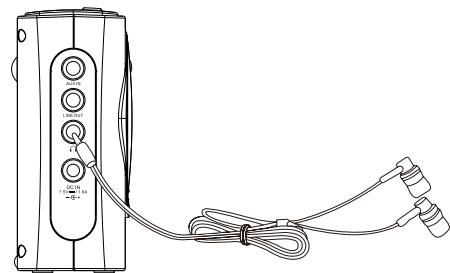

訊息篇

回覆原廠設定 (Factory reset)

如果您想讓機器回到原始狀態，或因任何原因機器發生故障，可執行回覆原廠設定重新設定機器以如期運作。

1. 任何模式下，按 MENU 按鈕進入選單，旋轉 TUNING 按鈕選擇 'System settings'，按 TUNING 按鈕確定選擇。
2. 旋轉 TUNING 按鈕選擇 'Factory Reset'，按 TUNING 按鈕確定選擇。
3. 螢幕顯示是否執行 'Proceed?'，選擇 'NO' 回到 MENU 選單，選擇 'YES' 即執行回覆原廠設定，並重新啟動機器。所有電台記憶將被刪除，無線網路連結訊息，時間、鬧鐘和其他設定將回覆原廠設定。

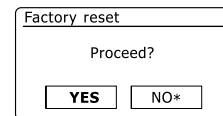
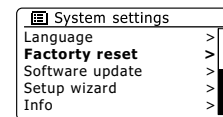
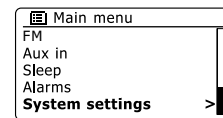
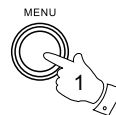

軟體更新 〈Software update〉

未來機器可能發展出新的軟體功能，可透過無線網路連接進行線上軟體更新。
目前，除非本公司建議，否則無須執行該項功能。

1. 任何模式下，按 MENU 按鈕進入選單，旋轉 TUNING 按鈕選擇 'System settings'，按 TUNING 按鈕確定選擇。
2. 旋轉 TUNING 按鈕選擇 'Software update'，按 TUNING 按鈕確定選擇。
3. 旋轉 TUNING 按鈕選擇 'Auto-check setting'，按 TUNING 按鈕確定選擇，預設值為 'YES'，機器會定期檢查是否有新軟體可更新，選擇 'NO' 則不會自動檢查軟體更新。
4. 旋轉 TUNING 按鈕選擇 'Check now'，按 TUNING 按鈕確定選擇，機器即開始檢查是否有新軟體可更新，如果沒有螢幕將顯示 'Software up to date'，如果有螢幕將顯示 'New version available. Update software?'，選擇 'YES' 機器將顯示軟體更新程序，選擇 'NO' 則下次再進行手動更新。
5. 一旦軟體更新完成，機器將出現提示語，按 TUNING 按鈕確定完成並重新開機。

【警告】

執行軟體更新作業時，必須確保電源開啟及無線網路連接，否則將造成更新失敗。

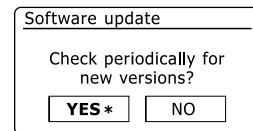
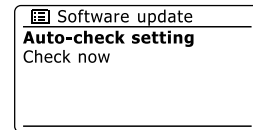
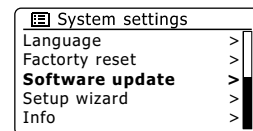
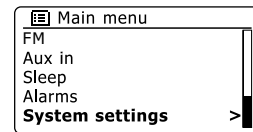
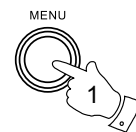

網路配置 〈 Network profile 〉

當機器連接到無線路由器裝置，該裝置之設定將被儲存於機器內，機器最多可記憶 4 個無線路由器裝置，如下次在不同地方搜尋無線網路，機器將根據已儲存裝置進行自動連接。

如果您在一個位置僅使用一次，網路配置設定可刪除特定無線路由器裝置，確保最常連接之裝置保留於清單內。

1. 任何模式下，按 MENU 按鈕進入選單，旋轉 TUNING 按鈕選擇 'System settings'，按 TUNING 按鈕確定選擇。
2. 旋轉 TUNING 按鈕選擇 'Network'，按 TUNING 按鈕確定選擇，旋轉 TUNING 按鈕選擇 'Network profile'，按 TUNING 按鈕確定選擇。
3. 旋轉 TUNING 按鈕選擇想刪除之無線路由器裝置，按 TUNING 按鈕確定選擇，螢幕出現是否確定刪除 'Confirm delete'，選擇 'YES' 確定將該配置刪除，反之選擇 'NO'。

【注意】

正在使用之無線路由器裝置無法刪除。

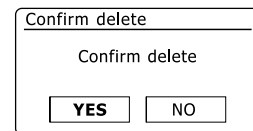
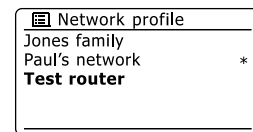
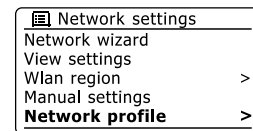
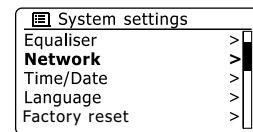
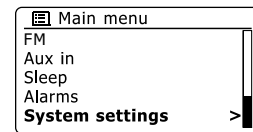
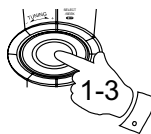
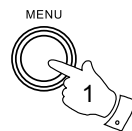

軟體版本 〈Software version〉

軟體版本顯示供使用者參考。

1. 任何模式下，按 MENU 按鈕進入選單，旋轉 TUNING 按鈕選擇 'System settings'，按 TUNING 按鈕確定選擇。
2. 旋轉 TUNING 按鈕選擇 'Info'，按 TUNING 按鈕確定選擇。
3. 螢幕將顯示機器軟體版本 'SW version'、識別碼 'Radio ID'及 iSangean 顯示名稱 'Friendly Name'。

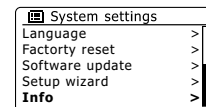
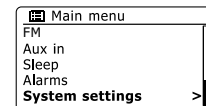
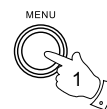

常見問題 〈FAQ〉

機器可以收聽常見問題取得一些協助，內容以英文發音呈現。

1. 於 Internet Radio 網路收音機模式，按 MENU 按鈕進入網路收音機模式選單，旋轉 TUNING 按鈕選擇 'Station list'，按 TUNING 按鈕確定選擇。
2. 旋轉 TUNING 按鈕選擇 'Help'，按 TUNING 按鈕確定選擇，旋轉 TUNING 按鈕選擇 'FAQ'，按 TUNING 按鈕確定選擇。
3. 螢幕將顯示一些常見問題，按 TUNING 按鈕選擇問題進入收聽。

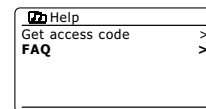
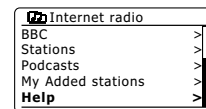
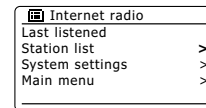
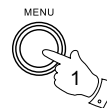

保證

機器自購買日起 12 個月故障給予免費維修及更換，以下非機器本身導致因素不予保證：

1. 不正確的使用造成之損壞。
2. 人為破壞造成機器內部或外部之損壞。
3. 產品流水號碼遭移除或損壞。

根據本文保證的任何要求應具備經銷商之購買證明，這是為了保障您的產品能有效迅速給予妥善處理，如果消費者無法將產品返回經銷商，請聯繫總公司山進電子工業股份有限公司，聯繫方式如下：

地址：23584 新北市中和區立德街7巷18號

電話：02-22250303 代表號

網址：www.sangean.com.tw

e-mail：domestic@sangean.com.tw