

RCR-5

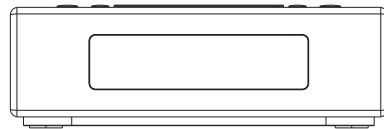

D

Version 1

Wichtige Sicherheitsanweisungen

1. Lesen und verstehen Sie alle Sicherheits- und Operationsanweisungen, bevor Sie das Radio in Betrieb nehmen.
2. Anweisungen aufbewahren: Die Sicherheits- und Operationsanweisungen sollten zur späteren Verwendung aufbewahrt werden.
3. Beachtungswarnung. Alle Warnungen zur Bedienung und Operationsanweisungen sollten befolgt werden.
4. Befolgen Sie alle Operationen und benutzen Sie die Anweisungen
5. Wasser und Feuchtigkeit: Das Gerät sollte nicht in der Nähe von Wasser verwendet werden. Bitte nutzen Sie das Gerät nicht in der Nähe von Badewannen, Waschschüsseln, Wäschtwannen, Küchenbecken, feuchten Kellern, Swimmingpools, etc.
6. Ziehen Sie den Netzstecker vor dem Reinigen des Geräts ab. Benutzen Sie nur ein feuchtes Tuch, um das Äußere des Geräts zu säubern.
7. Platzieren Sie das Radio nicht auf einem instabilen Wagen, Gestell, Halterung oder Tisch. Das Radio könnte herunterfallen und ernste Verletzungen verursachen oder schweren Schaden nehmen.

8. Belüftung: Dieses Radio sollte so platziert werden, dass seine Position die ordnungsgemäße Belüftung des Geräts nicht beeinträchtigt. Zum Beispiel sollte das Radio nicht auf einem Bett, Sofa, Teppich oder einem anderen weichen Untergrund betrieben werden, der die Lüftungsöffnungen blockieren könnte. Es sollte nicht in einem Einbauschränk untergebracht werden, welcher den Luftstrom durch die Öffnungen vermindert.
9. Stromversorgung: Das Radio sollte nur mit der Art von Stromversorgung betrieben werden, die auf dem Aufkleber ausgewiesen ist. Sollten Sie sich über die Art der Stromversorgung in Ihrem Haus nicht sicher sein, befragen Sie Ihren Fachhändler oder den lokalen Energieversorger.
10. Stromkabel: Die Stromkabel sollten so verlegt werden, dass man nicht über sie stolpern kann, sie nicht abgeklemmt werden oder Gegenstände auf ihnen liegen. Beachten Sie besonders Kabel an Steckern, Anschlussdosen und dem Punkt, an dem Sie aus dem Gerät kommen. Stecken Sie das Stromkabel aus, indem sie am Stecker ziehen und nicht am Kabel. Verwenden Sie das Gerät ausschließlich unter Verwendung der ausgewiesenen Stromquelle. Sollten Sie sich über die Art der Stromversorgung in Ihrem Haus nicht sicher sein, befragen Sie Ihren Fachhändler oder den lokalen Energieversorger.
11. Bitte überbeanspruchen sie keine Steckdosen oder Verlängerungskabel. Dies kann zu Brandgefahr oder Kurzschlüssen führen. Führen Sie niemals Gegenstände jeglicher Art in das Radio durch die Öffnungen ein. Die Gegenstände könnten Hochspannungspunkte berühren oder einen Kurzschluss herbeiführen. Dies könnte einen Brand oder elektrischen Schock verursachen.

12. Sollten Sie das Gerät über einen längeren Zeitraum nicht verwenden, nehmen Sie es bitte von der Steckdose. Dies verhindert Schaden durch Überspannung (etwa bei Blitzschlag).
13. Sollten Sie das Gerät über einen längeren Zeitraum nicht verwenden, entnehmen Sie bitte die Batterien. Die Batterien können auslaufen und Schaden an Ihrem Radio verursachen.
14. Versuchen Sie nicht, das Radio selbst zu reparieren. Durch das Entfernen der Abdeckung können sie hohen Spannungen ausgesetzt sein und macht die Garantie ungültig. Überlassen Sie jegliche Überprüfung autorisiertem Fachpersonal.
15. Eindringen von Gegenständen und Flüssigkeiten: Führen Sie niemals Gegenstände durch die Öffnungen in das Radio ein, da sie gefährliche Spannungspunkte berühren und einen Kurzschluss verursachen können, was zu Brand und elektrischem Schock führen kann. Versprühen Sie niemals Flüssigkeiten jeglicher Art auf das Produkt.
16. Das Gerät sollte von qualifiziertem Fachpersonal überprüft werden, wenn:
 - A. Das Stromkabel oder der Stecker beschädigt wurde.
 - B. Gegenstände auf das Gerät fielen oder Flüssigkeiten in das Radio versprüht wurden.
 - C. Das Radio Regen oder Wasser ausgesetzt war.
 - D. Das Radio nicht ordnungsgemäß zu funktionieren scheint oder eine Veränderung der Leistung aufweist.
 - E. Das Radio fallen gelassen wurde oder das Gehäuse beschädigt wurde.

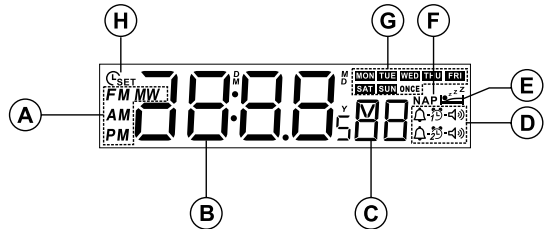
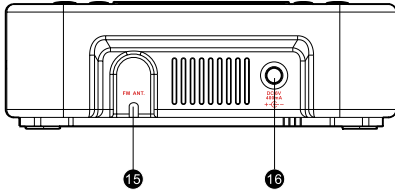
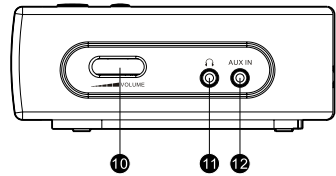
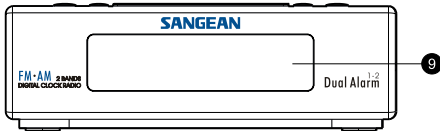
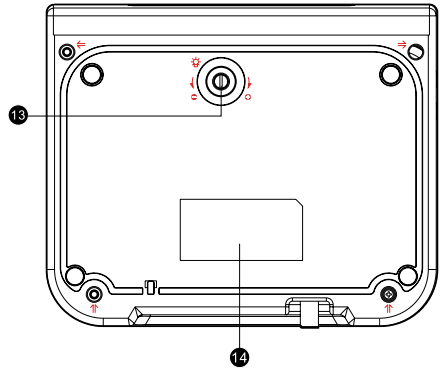
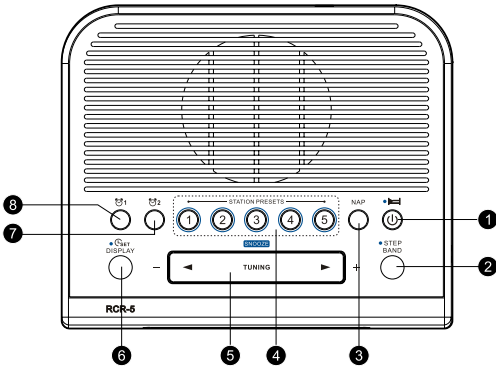

Bedienelemente

- ① Ein-/Ausschalter und Einschlaffunktionstaste
- ② BAND/STEP-Taste
- ③ NAP TIMER-Taste:
- ④ Senderspeicher
- ⑤ Suchtasten / Schlummertaste
- ⑥ Uhrzeiteinstellungstaste / Anzeigetaste
- ⑦ Alarmtaste 2
- ⑧ Alarmtaste 1
- ⑨ LCD-Display
- ⑩ Lautstärkeregler
- ⑪ Kopfhörerausgang
- ⑫ AUX-Eingang
- ⑬ Einstellungsknopf für die Hintergrundbeleuchtung
- ⑭ Logo und technische Daten
- ⑮ UKW-Antenne
- ⑯ Netzanschluss

LCD-Display

- Ⓐ Frequenzband und Tageszeitanzeige (AM/PM)
- Ⓑ Stunden und Minuten
- Ⓒ Sekunden
- Ⓓ Alarmanzeige
- Ⓔ Automatische Abschaltung
- Ⓕ Countdown-Timer
- Ⓖ Wochentag
- Ⓗ Uhrzeiteinstellung

Bedienung

Uhrzeit und Datum einstellen

Bevor Sie den Alarm einstellen können, muss die Uhrzeit eingestellt werden.

1. Halten Sie die TIME SET-Taste für mehr als 2 Sekunden gedrückt und im Display erscheint C_{SET} . Daraufhin fangen die vier Ziffern an zu blinken.
 2. Betätigen Sie die Suchtasten zum Einstellen des Jahrs.
 3. Betätigen Sie die TIME SET-Taste und gehen Sie auf die gleiche Weise mit dem Datum vor.
* halten Sie die Suchtasten für einen Schnelldurchlauf gedrückt.
 4. Betätigen Sie die TIME SET-Taste und benutzen Sie die Suchtasten zum Einstellen der Stundenuhrzeit. Gehen Sie auf die gleiche Weise mit der Minutenzeit vor (TIME SET-Taste gefolgt von Suchtasten). Der Wochentag wird automatisch eingestellt.
 5. Nach dem Einstellen der Minutenzeit, betätigen Sie bitte die TIME SET-Taste, um die Einstellung zu übernehmen.
- Wenn Sie während des Vorgangs für 10 Sekunden keine Taste betätigen, wird der Einstellungsprozess abgebrochen.
 - Sobald die Einstellung von Ihnen bestätigt wurde, bleibt die Einstellung unverändert, selbst wenn für mehr als 10 Sekunden keine Taste betätigt wurde. Sie müssen die TIME SET-Taste betätigen, um die Einstellungen zu übernehmen. In der zweiten Ziffer wird 0 angezeigt, wenn Sie die TIME SET-Taste betätigen.

Radiobetrieb

Benutzen Sie den Ein-/Ausschalter zum Einschalten des Radios.

Wählen Sie einen Sender

Senderauswahl

1. Benutzen Sie die Suchtasten zur Auswahl der gewünschten Sendefrequenz.
2. Automatische Suche – halten Sie die Suchtasten für mehr als eine halbe Sekunde gedrückt und das Radio sucht automatisch nach dem nächsten Sender.

D

Senderspeicher

1. Suchen Sie nach dem gewünschten Sender, den Sie speichern wollen.
2. Wählen Sie eine Senderspeichertaste (1-5) und halten Sie sie für mehr als 2 Sekunden gedrückt, bis Sie einen Signalton hören. Der Sender wurde dann unter der Taste abgespeichert.

Hinweis:

Wenn Sie einen neuen Sender speichern, werden vorher unter den jeweiligen Taste gespeicherte Sender automatisch überschrieben.

Abruf gespeicherter Sender

Um einen gespeicherten Sender aufzurufen, betätigen Sie einfach die BAND-Taste zur Auswahl des Frequenzbands und betätigen Sie die gewünschte Senderspeichertaste (1-5).

Lautstärke

Benutzen Sie den Lautstärkeregler, um die gewünschte Lautstärke einzustellen.

Weckerfunktion

Ihre Radio verfügt über zwei Alarme, die Sie jeweils zu MW-, UKW-Radio oder Summer wecken können. Die Weckzeiten können im Bereitschaftsmodus oder im Wiedergabemodus eingestellt werden. Stellen Sie sicher, dass die Uhrzeit richtig eingestellt ist, bevor Sie den Alarm aktivieren.

1. Vor dem Einstellen der Weckzeit, stellen Sie sicher, dass die Uhrzeit korrekt eingestellt ist. Halten Sie eine der ALARM-Tasten gedrückt, um einen Weckalarm einzustellen (z. B. Alarm-Taste 1 zum Einstellen des Alarms 1).
2. Die Stundeneinstellung des Weckalarms 1 beginnt zu blinken. Benutzen Sie die Frequenz Tasten, um die gewünschte Stundeneinstellung der Weckzeit auszuwählen. Betätigen Sie dann die DISPLAY/-Taste, um die Einstellung zu bestätigen. Benutzen Sie die Frequenz Tasten, um die gewünschte Minuteneinstellung der Weckzeit auszuwählen. Betätigen Sie dann die DISPLAY/TIME-Taste, um die Einstellung zu bestätigen.
3. Sie können dann eine von verschiedenen Wiederholungsoptionen für den Alarm wählen. Benutzen Sie die Frequenz Tasten zur Auswahl der gewünschten Option und betätigen Sie die BAND/SELECT-Taste, um die Einstellung zu bestätigen.

Folgende Wiederholungsoptionen stehen zur Auswahl:

ONCE - Der Alarm wird einmal aktiviert

DAILY - Der Alarm wird täglich aktiviert

WEEKDAY - der Alarm wird nur an Wochentagen aktiviert (Montags bis Freitags)

WEEKEND - der Alarm wird nur an Wochenenden (Samstag und Sonntag)

4. Benutzen Sie die Frequenz Tasten zur Auswahl der gewünschten Alarmart und betätigen Sie dann die DISPLAY/TIME-Taste zur Bestätigung. Der Alarm kann auf Summer, UKW oder MW gestellt werden. Wenn den Radiomodus wählen, fängt die Radiofrequenz in der Anzeige an zu blinken. Benutzen Sie die Frequenz Tasten, um die gewünschte Radiofrequenz bzw. die gewünschte Speichernummer für den Radioalarm einzustellen. Betätigen Sie dann die DISPLAY/TIME-Taste, um die Einstellung zu bestätigen.
5. Benutzen Sie die Frequenz Tasten, um die gewünschte Wecklautstärke einzustellen. Betätigen Sie dann die DISPLAY/TIME-Taste, um die Einstellung zu bestätigen. Der Alarm ist damit eingestellt. Das Symbol für den aktiven Weckalarm (🔔-🔊 oder 🔔-🔇) wird in der Anzeige angezeigt.

Hinweis:

Nachdem der Weckalarm eingestellt wurde, geht das Gerät nach 10 Sekunden zurück zur Uhrzeitanzeige.

Alarmaktivierung

Wenn der Summeralarm aktiviert wird, beginnt der Alarm leise und wird dann allmählich lauter. Der Weckalarm bleibt für 1 Minute eingeschaltet und dann 1 Minute ausgeschaltet. Dieser Vorgang wird für bis zu 60 Minuten solange wiederholt, bis der Alarm abgebrochen wird. Wenn ein anderer Alarmtyp eingestellt ist, wird der Alarm zum gewählten Zeitpunkt für bis zu 60 Minuten aktiviert.

Wenn der Radioalarm eingeschaltet wird, wird zur eingestellten Zeit das Humane Wecksystem aktiviert. Die Lautstärke wird in 0,5-Schritten von 0 auf die von Ihnen eingestellte Lautstärke erhöht.

Um den Weckalarm zu unterbrechen, betätigen Sie einfach die POWER-Taste, wenn der Alarm ertönt.

Deaktivieren / Abbrechen des Weckalarms

Um den eingestellten Weckalarm zu deaktivieren, halten Sie die entsprechende Alarmtaste gedrückt, bevor der Alarm ertönt.

Schlummerfunktion

Wenn Sie den Alarm vorübergehend unterbrechen wollen, betätigen Sie bitte die Schlummertaste. Der Alarm stoppt und fährt nach einem 5-Minuten-Intervall fort. Der Alarm bleibt für eine Stunde aktiviert und kann in diesem Zeitraum beliebig oft unterbrochen werden.

Countdown-Timer

Mit der NAP-Taste können Sie einen Kurzalarm nach 5-120 Minuten aktivieren (einstellbar in 5-Minuten-Schritten).

Der Countdown beginnt an dem Punkt, an dem Sie die Taste loslassen. „NAP“ erscheint in der Anzeige. Der Alarm wird nach der eingestellten Zeit ausgelöst.

Zum Ausschalten der Countdown-Funktion vor Ablauf der Zeit, benutzen Sie einfach die NAP-Taste zum Verändern der eingestellten Zeit auf OFF. NAP erscheint dann nicht mehr im Display.

Einschlaffunktion – Selbstausschaltung

Betätigen Sie die POWER-Taste mehrfach zur Auswahl der Einschlaf-Funktion zum automatischen Ausschalten des Radios nach 60, 45, 30, 15, 120, 90 Minuten.

Die Funktion wird aktiviert, wenn Sie den Ein-/Ausschalter loslassen. Die Minutenzeit erscheint dann in der Anzeige.

Nach der eingestellten Zeit schaltet das Radio automatisch aus .

Wenn Sie das Radio vorzeitig ausschalten wollen, betätigen Sie einfach den Ein-/Ausschalter erneut. Das Einschlafsymbol verschwindet dann vom Display.

Kalenderanzeige

Betätigen Sie die TIME SET/DISPLAY-Taste, um das Datum anzuzeigen. Betätigen Sie die Taste erneut, um das Jahr anzuzeigen. In der Anzeige erscheint nach 10 Sekunden erneut die Uhrzeit.

24/12-Zeitformat / Datumformat / UKW / MW-Frequenzschritteinstellung

D

1. Schalten Sie das Radio aus.
2. Halten Sie die BAND-Taste für 4 Sekunden gedrückt und die aktuelle Software-Version erscheint in der Anzeige (z. B. P07).
3. Halten Sie die BAND-Taste weiter gedrückt, bis Sie einen Signalton hören und in der Anzeige beginnt die aktuelle 24/12-Zeitformat-Einstellung zu blinken. Betätigen Sie die Frequenz Tasten zum Einstellen der gewünschten Option. Betätigen Sie die BAND-Taste zur Bestätigung der Einstellung. In der Anzeige wird dann das Datumsformat angezeigt.
4. Betätigen Sie eine der Frequenz Tasten zur Auswahl des gewünschten Datumformats. Betätigen Sie die BAND-Taste zur Bestätigung der Einstellung. In der Anzeige erscheint dann die UKW-Frequenzstufenoption.
5. Benutzen Sie die Frequenz Tasten, um die gewünschten UKW-Frequenzschritte (50 kHz oder 100 kHz) zu wählen. Betätigen Sie dann die BAND-Taste, um die Einstellung zu bestätigen.
6. Nach der Einstellung von UKW-Frequenzstufen, erscheint auf die MW-Frequenzstufeneinstellung in der Anzeige. Benutzen Sie die Frequenz Tasten, um die gewünschten MW-Frequenzschritte (9 kHz oder 10 kHz) zu wählen. Betätigen Sie dann die BAND-Taste, um die Einstellung zu bestätigen. Der Einstellungsvorgang ist damit abgeschlossen.

AUX-Eingang

Schließen Sie ein externes Audiogerät, wie z. B. einen CD-Player, an den AUX IN-Eingang (an der Seite des Geräts). Schalten Sie dann Ihr externes Audiogerät ein und betätigen Sie die BAND-Taste bis in der Anzeige „AU“ angezeigt wird. Das Gerät gibt das Signal des externen Audiogeräts verstärkt über die Lautsprecher aus.

Kopfhörer

Dieses Radio verfügt über einen Kopfhörerausgang zum Anschluss von Kopfhörern. Wenn die Kopfhörer angeschlossen sind, wird die Tonausgabe über die Lautsprecher automatisch unterbunden.

Einstellung der Hintergrundbeleuchtung

Drehen Sie den Einstellungsknopf für die Hintergrundbeleuchtung zum Einstellen der Hintergrundbeleuchtung.

Stromversorgung

Das Gerät verfügt über eine Reservebatterie, die bis zu 10 Minuten anhält. Dies bedeutet: Wenn der Strom unterbrochen wird, gehen sämtliche Einstellungen erst nach 10 Minuten verloren.

System reset

Wenn Ihr Radio nicht richtig funktioniert oder einige Ziffern auf der Anzeige fehlen bzw. unvollständig angezeigt werden oder Sie einfach nur die ursprünglichen Werkseinstellungen wiederherstellen wollen, führen Sie bitte die folgenden Schritte aus.

1. Schalten Sie das Radio aus.
2. Betätigen Sie die BAND-Taste und Speichertaste 5 gleichzeitig, bis "dEF" in der Anzeige erscheint und ein Signalton zu hören ist. Damit ist der Systemreset abgeschlossen.

Technische Daten

Stromversorgung:

120 Volt/60 Hz (US-Version);

230 Volt/50 Hz (Europa-Version)/

NETZTEIL DC OUT 6V/0,4A

Frequenzbereich:

UKW 87,5 – 108,0 MHz

MW 520 – 1710 kHz (US-Version);

MW 522 – 1710 kHz (Europa-Version)



Sollten sind irgendwann das Gerät nicht mehr benutzen, achten Sie bei der Entsorgung bitte auf folgendes: Altgeräte sollten nicht zusammen mit dem Hausmüll entsorgt werden. Geben Sie das Gerät zum Recycling, soweit das möglich ist. Wenden Sie sich bitte an Ihre lokalen Behörden oder Ihren Händler für mehr Informationen zur Entsorgung dieses Geräts. (WEEE-Richtlinie - Waste Electrical and Electronic Equipment Directive).