

RCR-3

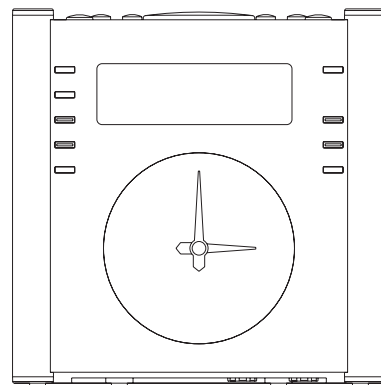

D

Version 1

Wichtige Sicherheitshinweise

1. Lesen und verinnerlichen Sie alle Sicherheits- und Bedienungshinweise vor der Inbetriebnahme.
2. Anleitung aufbewahren: Bewahren Sie die Sicherheits- und Bedienungshinweise für zukünftige Verwendungszwecke gut auf.
3. Warnhinweise beachten: Beachten Sie alle Warnhinweise auf dem Gerät und in den Bedienungsanleitungen.
4. Befolgen Sie alle Bedienungs- und Gebrauchsanweisungen.
5. Wasser und Feuchtigkeit: Das Gerät darf nicht in der Nähe von Wasser verwendet werden. Benutzen Sie das Gerät nicht in der Nähe von Badewannen, Waschbecken, Wäschekübeln, Spülen, feuchten Kellerräumen, Swimmingpools, usw.
6. Ziehen Sie vor der Reinigung den Netzstecker aus der Steckdose. Reinigen Sie die Außenseite des Radios lediglich mit einem trockenen Tuch.
7. Stellen Sie das Gerät nicht auf instabile Wagen, Gestelle, Haltevorrichtungen oder Tische. Das Gerät könnte herunterfallen und dadurch schwere Verletzungen oder Schäden am Gerät verursachen.
8. Ventilation: Das Gerät sollte so aufgestellt werden, dass die Luftzirkulation nicht beeinträchtigt wird. Das Gerät darf z.B. nicht auf Betten, Sofas, Bettvorleger oder andere weiche Oberflächen gestellt werden, da diese die Ventilationsöffnungen blockieren könnten. Das Gerät darf nicht in Einbauschränken oder Schrankmöbeln installiert werden, da dort die Luftzirkulation über die Ventilationsöffnungen beeinträchtigt wäre.

9. Stromversorgung: Das Radio darf nur an ein Stromnetz angeschlossen werden, das den Angaben auf dem Typenschild entspricht. Falls Sie die Spezifikationen Ihrer häuslichen Stromversorgung nicht kennen, wenden Sie sich bitte an Ihren Händler oder Stromnetzbetreiber.

10. Netzkabel: Das Netzkabel muss so verlegt werden, dass es nicht eingeklemmt werden kann, keine Gegenstände darauf gestellt werden und Personen nicht darauf treten können. Schützen Sie das Kabel insbesondere an Steckern, Mehrfachsteckdosen oder am Austritt des Geräts. Ziehen Sie am Netzstecker und nicht am Kabel, wenn Sie den Stecker aus der Steckdose ziehen. Schließen Sie das Gerät nur an ein Stromnetz an, das den Angaben auf dem Typenschild entspricht. Falls Sie die Spezifikationen Ihrer häuslichen Stromversorgung nicht kennen, wenden Sie sich bitte an Ihren Händler oder Stromnetzbetreiber.

11. Überlasten Sie nicht Wandsteckdosen oder Verlängerungskabel, da anderenfalls Stromschlag- und Brandgefahr besteht. Stecken Sie keine Gegenstände in die Öffnungen des Geräts. Die Gegenstände könnten gefährliche Hochspannungspunkte berühren oder Kurzschlüsse verursachen, was wiederum die Brand- und Stromschlaggefahr erhöht.

12. Wenn das Gerät längere Zeit unbeaufsichtigt bleibt oder nicht benutzt wird, ziehen Sie bitte den Stecker aus der Steckdose, um Schäden durch Blitzeinschläge oder Stromstöße zu vermeiden.

13. Versuchen Sie nicht, den Receiver selbständig zu reparieren. Durch das Entfernen der Abdeckung kann gefährliche Spannung freigesetzt werden und die Garantie wird nichtig. Lassen Sie Reparaturen nur von qualifizierten Fachkräften durchführen.
14. Gegenstände und Flüssigkeiten – Stecken Sie keine Gegenstände in die Öffnungen des Radios, da diese gefährliche Spannungskontakte berühren oder Kurzschlüsse auslösen könnten, wodurch wiederum Feuer oder Stromschläge verursacht werden könnten. Schütten Sie keine Flüssigkeiten über dem Gerät aus.
15. Das Gerät sollte in folgenden Situationen von qualifizierten Fachkräften repariert werden:
 - A. Das Netzkabel oder der Netzstecker sind beschädigt.
 - B. Gegenstände oder Flüssigkeiten sind in das Gerät eingedrungen.
 - C. Das Radio war Regen oder Wasser ausgesetzt.
 - D. Das Radio funktioniert nicht normal oder weist Änderungen in der Leistungsfähigkeit auf.
 - E. Das Radio ist heruntergefallen, oder das Gehäuse ist beschädigt.

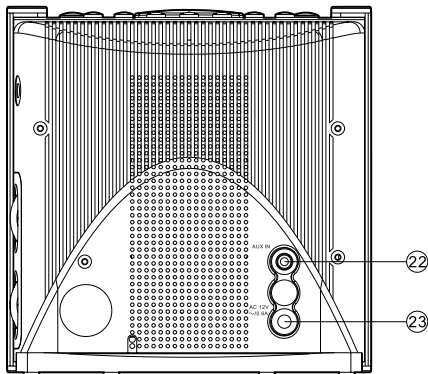
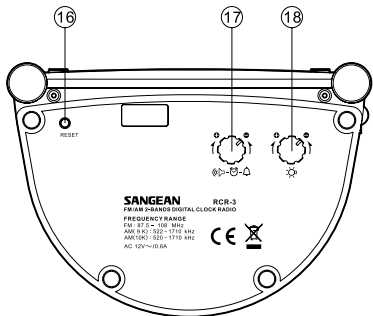
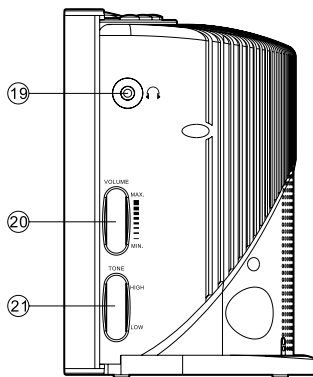
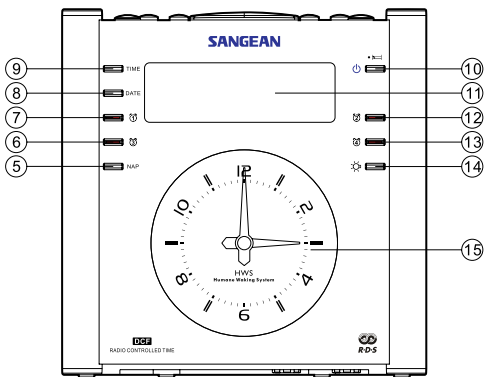
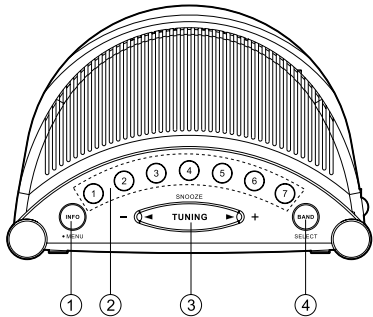

Übersicht des Geräts



- ① Info / Menü
- ② Speichertasten
- ③ Tuner hoch / runter / Snooze
- ④ Frequenzband / Auswahl
- ⑤ Nap-Taste
- ⑥ Weckruf 3
- ⑦ Weckruf 1
- ⑧ Datum einstellen
- ⑨ Uhrzeit einstellen
- ⑩ Betriebstaste / Sleep-Timer
- ⑪ Display
- ⑫ Weckruf 2
- ⑬ Weckruf 4
- ⑭ Beleuchtungstaste
- ⑮ Uhr
- ⑯ Rückstellungstaste
- ⑰ Weckruflautstärkeregler
- ⑱ Helligkeitsregler
- ⑲ Kopfhörerbuchse
- ⑳ Lautstärkeregler
- ㉑ Tonregler
- ㉒ Aux-Eingang
- ㉓ Netzanschlussbuchse

Display

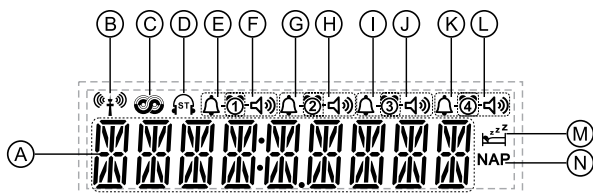
- Ⓐ Uhrzeit- und Frequenzanzeige
- Ⓑ Funkgesteuertes Uhrzeitsignal
- Ⓒ RDS-Anzeige
- Ⓓ Stereoanzeige
- Ⓔ Weckruf 1 mit Buzzer
- Ⓕ Weckruf 1 mit Radio
- Ⓖ Weckruf 2 mit Buzzer
- Ⓗ Weckruf 2 mit Radio
- Ⓘ Weckruf 3 mit Buzzer
- Ⓙ Weckruf 3 mit Radio
- Ⓚ Weckruf 4 mit Buzzer
- Ⓛ Weckruf 4 mit Radio
- Ⓜ Sleep- / Snooze-Anzeige
- Ⓝ Nap-Anzeige



Erstmaliger Gebrauch des Radioweckers

1. Stellen Sie den Radiowecker auf einen ebenen Untergrund.
2. Wickeln Sie den Antennendraht an der Rückseite des Geräts vollständig ab. Die Antenne sollte soweit wie möglich gerade sein und über- oder unterhalb des Radios positioniert werden.
3. Stecken Sie den Netzstecker in die Netzanschlussbuchse an der Rückseite des Geräts. Im Display erscheint einige Sekunden lang die Anzeige „time zone“ und Sie werden aufgefordert, die Zeitzone einzustellen. Verwenden Sie dafür die Tasten TUNING Hoch/Runter und bestätigen mit SELECT. Die Uhrzeiger gehen zu 12:00 und im Display erscheint __: __. Das Radio sucht nach einem Signal. Falls ein Signal vollständig empfangen wird, erscheint im Display die Anzeige  stetig. Im Display wird die aktuelle Uhrzeit angezeigt, und die Uhrzeiger bewegen sich dann zur richtigen Uhrzeit.
4. Falls kein Signal empfangen wird, blinkt die Anzeige  im Display. Es ist eventuell erforderlich, Ihr Radio an einen Ort mit besserem Empfang zu stellen.

WICHTIG:

Der Netzadapter verbindet den Radiowecker mit der Stromversorgung. Die Steckdose, an die das Radio angeschlossen wird, muss während des normalen Betriebs immer zugänglich sein. Um das Gerät vollständig vom Netz zu trennen, muss der Netzadapter aus der Steckdose gezogen werden. Die Anzeigen im LCD-Display geben Auskunft darüber, ob das Radio angeschlossen und mit dem Netz verbunden ist.

Uhrzeit

Uhrzeit manuell einstellen (nur wenn die automatische Einstellung fehlschlägt)

1. Halten Sie die Taste TIME gedrückt, um die Uhrzeiteinstellungen aufzurufen. Im Display blinkt die Stundenziffer.
2. Stellen Sie mit der Taste TUNING Hoch/Runter die Stunden ein und bestätigen Sie mit BAND/SELECT. Im Display blinkt nun die Minutenziffer.
3. Stellen Sie mit der Taste TUNING Hoch/Runter die Minuten ein und bestätigen Sie mit BAND/SELECT. Die Uhrzeit ist nun eingestellt.

Datum manuell einstellen (nur wenn die automatische Einstellung fehlschlägt)

1. Halten Sie die Taste DATE gedrückt, um die Datumseinstellungen aufzurufen. Im Display blinkt das Jahr.
2. Stellen Sie das Jahr mit den Tasten TUNING Hoch/Runter ein und bestätigen Sie mit BAND/SELECT. Im Display blinkt nun die Monatsanzeige.
3. Stellen Sie den Monat mit den Tasten TUNING Hoch/Runter ein und bestätigen Sie mit BAND/SELECT. Im Display blinkt nun die Taganzeige.
4. Stellen Sie den Tag mit den Tasten TUNING Hoch/Runter ein und bestätigen Sie mit BAND/SELECT. Das Datum ist nun eingestellt.

12-/24-Stundenformat

1. Halten Sie die Taste INFO/MENU gedrückt, um die Einstellungen aufzurufen.
2. Drücken Sie TUNING Hoch/Runter, bis „CLOCK 24H“ im Display erscheint. Drücken Sie BAND/SELECT, um die Einstellung zu öffnen.
3. Wählen Sie mit den Tasten TUNING Hoch/Runter das 12- oder 24-Stundenformat; bestätigen Sie mit BAND/SELECT.

D.S.T. (Sommerzeit)

1. Halten Sie die Taste INFO/MENU gedrückt, um die Menüeinstellungen zu öffnen.
2. Drücken Sie TUNING Hoch/Runter, bis „DST OFF“ im Display erscheint. Drücken Sie BAND/SELECT, um die Einstellung zu öffnen.
3. Wählen Sie mit TUNING Hoch/Runter „+1H“ (Sommerzeit aktiviert) oder „OFF“ (Aus). Bestätigen Sie die Einstellung mit BAND/SELECT.

Radiobetrieb

Radiosender einstellen

Es gibt 3 Möglichkeiten, Radiosender einzustellen:

A. Manuelle Einstellung

1. Schalten Sie das Radio mit der Standby-Taste ein.
2. Drücken Sie wiederholt die Taste BAND, um AM (MW) oder FM einzustellen.
3. Stellen Sie mit den Tasten TUNING Hoch/Runter die Frequenz ein.

B. Scan

1. Schalten Sie das Radio mit der Standby-Taste ein.
2. Drücken Sie wiederholt die Taste BAND, um AM (MW) oder FM einzustellen.
3. Halten Sie TUNING Hoch/Runter gedrückt. Das Radio sucht vorwärts (von der niedrigsten zur höchsten Frequenz) oder rückwärts (von der höchsten zur niedrigsten Frequenz) nach Sendern. Die Suche wird automatisch beendet, sobald das Radio einen Sender mit ausreichender Signalstärke gefunden hat.

C. Sender speichern und einschalten

Sender speichern:

1. Schalten Sie das Radio mit der Standby-Taste ein.
2. Drücken Sie wiederholt die Taste BAND, um AM (MW) oder FM einzustellen.
3. Schalten Sie den gewünschten Radiosender ein.
4. Es gibt 7 Speichertasten, 1-7. Halten Sie eine der Speichertasten gedrückt, bis ein Signalton ertönt. Die Senderfrequenz wird auf dem ausgewählten Speicherplatz gespeichert.
5. Wiederholen Sie die gleiche Vorgehensweise für die anderen Speicherplätze. Das Radio verfügt über jeweils 7 Speicherplätze, sowohl für AM- als auch FM-Radiosender.
6. Die Speicherplätze können anhand der oben dargestellten Vorgehensweise überschrieben werden.

Gespeicherte Sender einschalten:

1. Drücken Sie die Taste BAND für AM oder FM.
2. Drücken Sie kurz eine der Speichertasten (von 1 bis 7). Im Display erscheinen die Speicherplatznummer und die Frequenz.

Tuning-Intervall einstellen

1. Halten Sie im AM/FM-Modus die Taste INFO/MENU gedrückt, um die Menüeinstellungen zu öffnen.
2. Drücken Sie TUNING Hoch/Runter, bis im Display die Anzeige FM xxkHz oder AM xxkHz erscheint. Drücken Sie die Taste BAND/SELECT, um die Einstellungen für das Tuning-Intervall aufzurufen.
3. Wählen Sie mit Tuning Hoch/Runter das Intervall 50kHz/100kHz für FM, oder 9kHz/10kHz für AM. Bestätigen Sie Ihre Auswahl mit der Taste BAND/SELECT.

Hinweis:

Bei Geräten, die in Russland verkauft werden, beträgt die Option für FM-Radio 50kHz/10kHz.

Anzeigemodi - FM

Im FM-Radiobetrieb gibt es vier Anzeigemodi. Dabei handelt es sich um Daten, die von den Rundfunksendern angeboten werden, auch RDS genannt.

Das Radio Data System (RDS) ist ein System, bei dem nicht hörbare digitale Informationen zusätzlich zum normalen FM-Radioprogramm übertragen werden.

RDS bietet viele nützliche Funktionen. An Ihrem Radio sind folgende Funktionen verfügbar:

1. Drücken Sie die Info-Taste, um durch die verschiedenen Modi zu schalten.
 - a. Sendername Der Name des aktuellen Senders wird angezeigt.
 - b. Programmtyp Der Programmtyp des aktuellen Senders wird angezeigt, z.B. Pop, Klassik, Nachrichten, usw.
 - c. Radiotext Radionachrichten, wie Neuerscheinungen, usw., werden angezeigt.

Falls keine RDS-Informationen verfügbar sind (oder das Signal zu schwach ist), dann wird nur die FM-Frequenz angezeigt.

Uhrzeit einstellen

Funkuhr

Es gibt drei Möglichkeiten, die Uhr einzustellen:

Funkuhr, FM Radio Data System (RDS) und Manuelle Einstellung. Beim erstmaligen Anschluss des Radios wird die Uhrzeit automatisch mit dem funkgesteuerten Uhrzeitsignal synchronisiert, das empfangen wird, während das Radio ausgeschaltet ist.



1. Um die Uhrzeit über die Funkuhr einzustellen, halten Sie im ausgeschalteten Modus die Taste INFO/ MENU gedrückt.
2. Drücken Sie TUNING Hoch/Runter, bis im Display ein Uhrzeitsymbol  erscheint. Drücken Sie BAND/SELECT, um die Menüeinstellungen zu öffnen.

3. Drücken Sie TUNING Hoch/Runter, bis im Display DCF77 (Europäische Version), WWVB (USA-Version) oder JJY40/60 (Japanische Version) erscheint. Bestätigen Sie die Einstellung mit BAND/SELECT. Die Uhrzeit des Radios wird automatisch über das funkgesteuerte Uhrzeitsignal eingestellt.
4. Wenn das funkgesteuerte Uhrzeitsignal vom Radio empfangen wird, blinkt im Display die Funkuhranzeige  einmal pro Sekunde. Falls das Signal nicht empfangen wird, blinkt die Funkuhranzeige alle 3 Sekunden.
5. Das Radio synchronisiert die Uhrzeit auf die Stunde genau. Wenn das Radio mit der Funkuhr synchronisiert wurde, bleibt die Funkuhranzeige im LCD-Display weiterhin an und das Radio wird die Uhrzeit zu jeder ungeraden Stunde auf die Stunde genau synchronisieren. Falls das Radio das funkgesteuerte Signal empfängt, jedoch noch nicht mit der Funkuhr synchronisiert wurde, dann wird die Uhrzeit stündlich auf die Stunde genau synchronisiert.

Radio Data System (RDS)

Wenn Sie die Uhrzeit mit der RDS-Funktion einstellen, wird das Radio die Uhrzeit immer dann synchronisieren, wenn Sie einen Radiosender einschalten, der RDS-Informationen mit CT-Signalen überträgt.

1. Halten Sie, wenn Sie einen Sender mit RDS-Informationen einschalten, die Taste INFO/MENU gedrückt.

2. Drücken Sie TUNING Hoch/Runter, bis im Display ein Uhrzeitsymbol  erscheint. Drücken Sie BAND/SELECT, um die Einstellung zu öffnen.
3. Drücken Sie TUNING Hoch/Runter, bis im Display RDS CT (oder „RBDS CT“ in den USA) erscheint. Bestätigen Sie die Einstellung mit BAND/SELECT. Die Uhrzeit des Radios wird anhand der empfangenen RDS-Informationen eingestellt.
4. Nach der Einstellung erscheint die RDS-Anzeige  im Display und weist darauf hin, dass die Uhrzeit per RDS-Informationen eingestellt wird. Die Uhrzeit ist jeweils für 24 Stunden, nachdem die Uhrzeit mit RDS CT synchronisiert wurde, gültig.

Manuelle Einstellung

Wenn Sie die manuelle Einstellung der Uhrzeit auswählen, werden die Funktionen Funkuhr und Radio Data System (RDS) deaktiviert.

1. Halten Sie die Taste INFO/MENU gedrückt.
2. Drücken Sie TUNING Hoch/Runter, bis links im Display ein Uhrzeitsymbol  erscheint. Drücken Sie dann BAND/SELECT, um die Einstellung zu öffnen. Drücken Sie TUNING Hoch/Runter, bis im Display „MANUAL“ erscheint, und drücken Sie dann BAND/SELECT, um die Option auszuwählen.
3. Folgen Sie den Anleitungen im Abschnitt „Uhrzeit manuell einstellen“, um die Uhrzeit manuell einzustellen.





Weckruffunktion

Es gibt zwei Weckrufe, und für beide können Sie AM/FM-Radio oder den Buzzer als Weckrufmodus einstellen. Sie können die Weckrufe während der Wiedergabe oder Standby einstellen. Wenn die Weckrufanzeige an ist, bedeutet dies, dass der Weckruf 24 Stunden aktiv ist. Stellen Sie vor der Einstellung der Weckrufe sicher, dass die Uhrzeit korrekt ist.

1. Vor der Einstellung des Weckrufs muss die Uhrzeit richtig eingestellt sein. Halten Sie eine der Weckruftasten gedrückt, um die Weckrufeinstellungen zu öffnen (z.B. Weckruftaste 1 für Einstellungen des Weckrufs 1).
2. Die Stundenanzeige des Weckrufs (z.B. 1) blinkt. Stellen Sie die Stunden mit Tuning Hoch/Runter ein. Bestätigen Sie mit der Taste Frequenzband/Auswahl. Stellen Sie mit Tuning Hoch/Runter die Minuten des Weckrufs ein, und bestätigen Sie mit der Taste Frequenzband/Auswahl.
3. Im Display erscheinen dann die Optionen für die Häufigkeit des Weckrufs. Wählen Sie mit Tuning Hoch/Runter die gewünschte Option und bestätigen Sie mit der Taste Frequenzband/Auswahl. Es gibt folgende Optionen:
 - ONCE – Der Weckruf ertönt einmal.
 - DAILY – Der Weckruf ertönt jeden Tag.
 - WEEKDAY – Der Weckruf ertönt nur an den Wochentagen.
 - WEEKEND – Der Weckruf ertönt nur am Wochenende.

4. Wählen Sie mit Tuning Hoch/Runter den gewünschten Weckrufmodus, und bestätigen Sie mit der Taste Frequenzband/Auswahl. Als Weckrufmodus können der Buzzer, FM oder AM eingestellt werden.

Wenn Sie Radio als Weckrufmodus gewählt haben, blinken im Display die Frequenz und Speicherplatznummer. Stellen Sie die Frequenz oder den Speicherplatz mit Tuning Hoch/Runter ein, und bestätigen Sie mit der Taste Frequenzband/Auswahl.

5. Stellen Sie mit Tuning Hoch/Runter die gewünschte Lautstärke für den Weckruf ein, und bestätigen Sie mit der Taste Frequenzband/Auswahl. Der Weckruf ist nun eingestellt. Im Display erscheint das Symbol für den aktivierten Weckruf (z.B. - oder -).

Wenn der Weckruf ertönt

Wenn der Weckruf mit dem Buzzer ertönt, erhöht sich die Lautstärke schrittweise. Der Weckruf ertönt 60 Minuten lang in Intervallen von 1 Minute für jeweils 1 Minute, sofern Sie den Weckruf nicht beenden. Wenn die anderen Weckrufmodi eingestellt sind, wird das Radio zur programmierten Uhrzeit eingeschaltet und läuft dann 60 Minuten lang ununterbrochen.

Der Weckruf mit dem Radio erfolgt nach dem sogenannten Humane Waking System. Die Lautstärke erhöht sich schrittweise in Intervallen von 0,5 Einheiten bis zur programmierten Lautstärke.

Drücken Sie die Standby-Taste, um den Weckruf zu beenden.

Weckrufeinstellungen deaktivieren/abbrechen

Halten Sie die entsprechende Weckruftaste vor Erreichen der Weckrufzeit gedrückt, um den Weckruf zu deaktivieren.

Snooze-Funktion

1. Drücken Sie, wenn der Weckruf ertönt, eine beliebige Taste außer der Standby-Taste, um den Weckruf für 5 Minuten zu unterbrechen. Im Display erscheint die Anzeige „SNOOZE“.
2. Um die Dauer des Snooze-Intervalls zu ändern, halten Sie die Taste INFO/MENU gedrückt, um die Menüeinstellung aufzurufen.
3. Drücken Sie TUNING Hoch/Runter, bis im Display „SNOOZE X“ erscheint. Drücken Sie dann Band/Select, um die Einstellung zu öffnen. Stellen Sie mit TUNING Hoch/Runter das Snooze-Intervall mit 5, 10, 15 oder 20 Minuten ein.
4. Drücken Sie während der Weckrufunterbrechung die Standby-Taste, um die Snooze-Funktion zu beenden.

Sleep-Timer und automatische Abschaltung des Radios

Es ist möglich, das Radio so einzustellen, dass es sich nach Ablauf einer vorher eingestellten Zeit automatisch ausschaltet. Der Sleep-Timer kann mit 15, 30, 45, 60, 90 oder 120 Minuten eingestellt werden.

1. Halten Sie die Standby-Taste gedrückt, um die Sleep-Timer Funktion aufzurufen. Im Display erscheint „SLEEP XX“.
2. Halten Sie die Standby-Taste weiterhin gedrückt; im Display werden nacheinander die Optionen des Sleep-Timers angezeigt. Lassen Sie die Taste los, wenn die gewünschte Zeit angezeigt wird. Die Einstellung wird gespeichert und das LCD-Display kehrt zur normalen Anzeige zurück.

3. Nach Ablauf der eingestellten Zeit wird das Radio automatisch ausgeschaltet. Im Display erscheint die Anzeige  und weist darauf hin, dass der Sleep-Timer aktiviert ist.
4. Wenn Sie den Sleep-Timer vor Ablauf der eingestellten Zeit deaktivieren möchten, drücken Sie einfach die Standby-Taste, um das Gerät manuell auszuschalten.

D

Nap-Funktion

1. Halten Sie die Nap-Taste gedrückt, um die Menüeinstellung zu öffnen. Halten Sie die Nap-Taste weiterhin gedrückt; im Display werden nacheinander die Optionen von 5 bis 120 Minuten angezeigt. Lassen Sie die Taste los, wenn im Display die gewünschte Zeit angezeigt wird. Die Einstellung wird gespeichert und das LCD-Display kehrt zur normalen Anzeige zurück. Im Display erscheint die „NAP“-Anzeige.
2. Um die verbleibende Zeit des aktivierten Nap-Timers anzuzeigen, drücken Sie die Nap-Taste. Um einen ertönenden Nap-Timer zu beenden, drücken Sie die Standby-Taste. Wenn Sie beim Ertönen des Weckrufs eine andere als die Standby-Taste drücken, wird die Snooze-Funktion aktiviert. Wenn Sie die Funktion vor Ablauf der eingestellten Zeit deaktivieren möchten, öffnen Sie das Nap-Timer Menü und wählen die Option „OFF“.

Einstellung der Zeitzone

Am Radio lässt sich die Zeitzone für die Uhrzeit einstellen.

1. Halten Sie die Taste INFO/MENU gedrückt, um die Menüeinstellung zu öffnen.
2. Drücken Sie TUNING Hoch/Runter, bis im Display „TIME ZONE“ erscheint. Drücken Sie SELECT, um die Einstellung zu öffnen.
3. Wählen Sie mit TUNING Hoch/Runter die Zeitzone für Ihr Gebiet, und bestätigen Sie mit SELECT. Optionen für Länder Europas: -2H, -1H, 0, +1H, +2H, +3H Optionen für die USA: EST, CST, MST, PST, ALAS, HAW
4. Drücken Sie die Taste INFO/MENU, und das LCD-Display kehrt zur normalen Anzeige zurück.

Hinweis:

Wenn Sie das Radio nach einem Stromausfall einschalten, müssen Sie die Zeitzone erneut einstellen, bevor Sie das Radio normal verwenden können.

Software-Version

Die Software-Anzeige lässt sich nicht einstellen und dient nur Ihrer Information.

1. Halten Sie die Taste INFO/MENU gedrückt, um die Menüeinstellung zu öffnen.
2. Drücken Sie TUNING Hoch/Runter, bis im Display „VER XX“ mit der Software-Version erscheint.

Hintergrundbeleuchtung

Die Hintergrundbeleuchtung des Displays kann eingestellt werden, wenn das Gerät eingeschaltet oder im Standby-Modus ist. Drücken Sie die Beleuchtungstaste  ; das Display wird beleuchtet. Drücken Sie die Taste erneut, um die Hintergrundbeleuchtung auszuschalten.

D

Sie können außerdem die Helligkeit der Beleuchtung einstellen, indem Sie den Helligkeitsregler  an der Unterseite des Radios drehen.

Fabrikeinstellungen

Wenn Sie Ihr Radio vollständig auf die Fabrikeinstellungen zurücksetzen möchten, gehen Sie wie folgt vor.

1. Halten Sie die Taste INFO/MENU gedrückt, um die Menüeinstellung zu öffnen.
2. Drücken Sie TUNING Hoch/Runter, bis im Display „FACTORY“ erscheint. Drücken Sie die Select-Taste, um die Einstellung zu öffnen.
3. Wählen Sie mit TUNING Hoch/Runter die Option „YES“ und bestätigen Sie mit der Select-Taste. Das Gerät wird vollständig zurückgesetzt. Die Senderliste und Speicherplätze werden gelöscht. Weckrufe werden gelöscht, und die Einstellungen für die unterschiedlichen Timer werden auf die Standardeinstellungen zurückgesetzt.

RÜCKSTELLUNG des Radios

Falls Ihr Radio Fehlfunktionen aufweist oder Ziffern im Display fehlen/unvollständig sind, gehen Sie wie folgt vor.

1. Schalten Sie das Radio aus.
2. Verwenden Sie einen entsprechenden Gegenstand (z.B. Büroklammer) und drücken Sie mindestens 2 Sekunden lang auf die RESET-Taste auf der Unterseite des Geräts. Der Mikroprozessor der Uhrzeit wird zurückgesetzt und die Speicherplätze werden gelöscht.

AUX-Eingang

An der linken Seite des Geräts befindet sich eine 3,5 mm Aux-Eingangsbuchse für den Anschluss externer Audiogeräte wie iPods, MP3- oder CD-Spieler.

1. Drücken Sie wiederholt die Frequenzband-Taste, bis AUX IN im Display erscheint.
2. Schließen Sie ein externes Audiogerät (z.B. iPod, MP3- oder CD-Spieler) an den Aux-Eingang an.
3. Stellen Sie die Lautstärke an Ihrem iPod, MP3- oder CD-Spieler ein, um einen adäquaten Signalpegel vom Gerät zu gewährleisten. Stellen Sie dann mit dem Lautstärkereglern am Radio die Lautstärke ein.

Kopfhörerbuchse

An der linken Seite des Radios befindet sich eine 3,5 mm Kopfhörerbuchse zum Anschluss von Kopfhörern. Beim Anschluss von Kopfhörern werden die integrierten Lautsprecher automatisch getrennt.

WICHTIG:

Übermäßiger Schalldruck von Kopfhörern kann zu Hörverlust führen.

D

Technische Daten

Stromversorgung:

120 Volt/60 Hz (USA-Version/Australien-Version) / ADAPTER DC AUSGANG 12V/0,7A;

230 Volt/50 Hz (Europäische Version) / ADAPTER AC AUSGANG 12V/0,6A

Ausgangsleistung: 1,2 W (max.)

Stromverbrauch: 7W (max.)@120V, 8W (max.)@230V

Frequenzbereich:

FM 87.5 – 108.0 MHz

AM 520 – 1710 kHz (USA-Version);

AM 522 – 1710 kHz (Europäische Version)

Die technischen Daten unterliegen unangekündigten Änderungen.



Beachten Sie bei der Entsorgung des Geräts folgendes: Elektrische Altgeräte dürfen nicht über den Hausmüll entsorgt werden. Verwenden Sie Recyclingeinrichtungen, sofern vorhanden. Recyclinginformationen erhalten Sie auf Ihrer Gemeindeverwaltung oder bei Ihrem Einzelhändler. (Richtlinie zur Entsorgung elektrischer und elektronischer Altgeräte)