

PR-D18

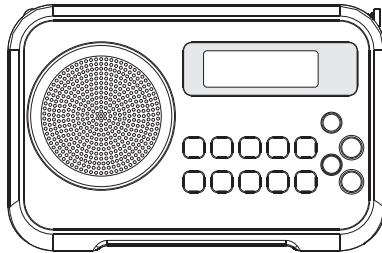

D

Revision 1

Wichtige Sicherheitshinweise

1. Lesen Sie sich diese Anleitung durch.
2. Bewahren Sie diese Anleitung auf.
3. Beachten Sie alle Warnhinweise.
4. Befolgen Sie die Anweisungen.
5. Benutzen Sie dieses Gerät nicht in der Nähe von Wasser.
6. Nur mit einem trockenem Tuch reinigen.
7. Blockieren Sie keine Ventilationsöffnungen. Stellen Sie das Gerät entsprechend der Anweisungen des Herstellers auf.
8. Stellen Sie das Gerät nicht in der Nähe von Hitzequellen, wie z. B. Heizungen, Herden oder anderen Geräten die Hitze produzieren (z. B. Verstärker) auf.
9. Wenn Ihr Gerät über einen polarisierten oder geerdeten Stecker verfügt, machen Sie auf keinen Fall diese Sicherheitsfunktion unbrauchbar. Ein polarisierter Stecker hat zwei Flügel, bei denen einer breiter als der andere ist. Verfügt der Stecker über eine Erdung, so ist ein dritter Erdungsflügel vorhanden. Der breite und der Erdungsflügel sind eingebaute Sicherheitsvorrichtungen. Wenn der Netzstecker Ihres Geräts nicht in Ihre Steckdose passt, wenden Sie sich bitte an einen ausgebildeten Elektriker.
10. Schützen Sie das Netzkabel vor Druckeinwirkung, insbesondere am Stecker, Steckdosen oder am Ausgangspunkts des Geräts.

11. Verwenden Sie lediglich vom Hersteller angegebenes Zubehör.
12. Das Gerät darf nur dann mit Wagen, Gestellen, Dreifüßen, Halterungen oder Tischen verwendet werden, wenn diese vom Hersteller entsprechend angegeben wurden oder zusammen mit dem Gerät verkauft wurden. Wenn ein Wagen benutzt wird, muss darauf geachtet werden, dass das Gerät nicht zusammen mit dem Wagen umkippt und Verletzungen verursacht.



13. Ziehen Sie bei Gewittern oder bei längerer Nichtbenutzung den Stecker aus der Steckdose.
14. Wenden Sie sich im Wartungsfall nur an ausgebildetes Wartungspersonal. Das Gerät sollte gewartet bzw. repariert werden, nachdem es in irgendeiner Weise beschädigt wurde, wie z. B. bei Beschädigung des Netzkabels, nachdem Flüssigkeiten über das Gerät gegossen wurden oder Gegenstände in das Gerät gelangt sind, es herunter gefallen ist, nicht auf normale Weise funktioniert oder Feuchtigkeit ausgesetzt wurde.
15. Um Feuer und elektrischen Schlägen vorzubeugen, vermeiden Sie es das Gerät Regen oder Feuchtigkeit auszusetzen.
16. Ein Stromschlaggefahrssymbol und ein grafisches Warnsymbol sind zur Vorbeugung an der Unterseite des Geräts angebracht.
17. Dieses Gerät darf keinen Wassertropfen und -spritzern ausgesetzt werden. Gegenstände die mit Flüssigkeiten gefüllt sind dürfen nicht auf das Gerät gestellt werden.

18. Übermäßiger Schalldruck von Kopfhörern kann Hörschäden verursachen. Höhere Einstellungen am Equalizer verursachen höhere Signalspannungen am Kopfhörerausgang.
19. Der Netzstecker sollte sich immer möglichst nahe am Radio befinden und leicht zugänglich bleiben, um ihn in Notfällen schnell und einfach aus der Steckdose ziehen zu können.
20. Wenn der Netzstecker oder eine Steckdose zum Ein- und Ausschalten des Geräts benutzt wird, achten Sie bitte immer darauf, dass die Steckdose jeder Zeit für den Benutzer erreichbar bleibt.

WICHTIGER HINWEIS:

Um der FCC-RF-Vorschrift zu entsprechen, darf das Gerät und dessen Antenne nicht modifiziert werden. Veränderungen am Gerät oder der Antenne, können dazu führen, dass die RF-Grenzwerte überschritten werden, und der Benutzer das Recht auf Benutzung des Geräts verliert.

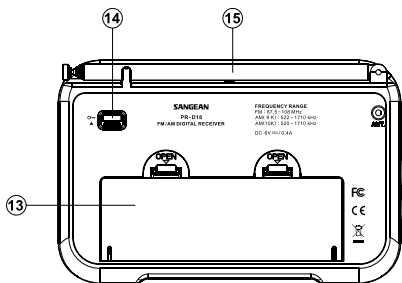
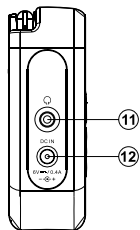
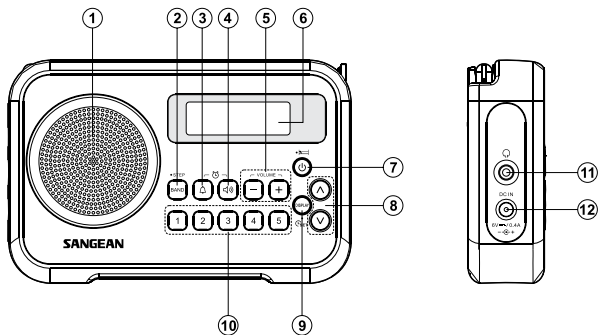
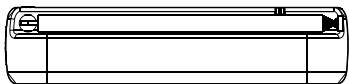

Bedienelemente

- ① Lautsprecher
- ② BAND/STEP-Taste
- ③ Summeralarm
- ④ Radioalarm
- ⑤ Lautstärke +/-
- ⑥ LCD-Anzeige
- ⑦ Ein/Aus / Einschlaffunktion
- ⑧ Frequenzwahl
- ⑨ Anzeige / Uhrzeit einstellen
- ⑩ Speicher
- ⑪ Kopfhöreranschluss
- ⑫ Stromversorgungseingang
- ⑬ Batteriefach
- ⑭ Tastensperre
- ⑮ Teleskopantenne

D

Anzeigesymbole

- Ⓐ UKW/MW
- Ⓑ PM-Anzeige
- Ⓒ Stereo-Anzeige
- Ⓓ Summeralarm
- Ⓔ Radioalarm
- Ⓕ Einschlaf-Timer / Schlummerfunktion
- Ⓖ Tastensperre
- Ⓗ Batteriestand
- Ⓘ Lautstärke
- ⓵ Senderspeicher
- ⓶ Frequenz / Uhrzeit

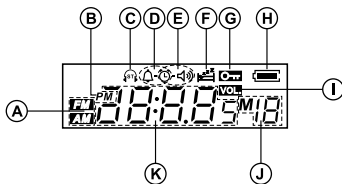

Inbetriebnahme des Radios

Batteriebetrieb

1. Öffnen Sie das Batteriefach, indem Sie auf die Klammer auf der Rückseite des Geräts drücken.
2. Legen Sie vier Batterien des Typs UM-3 (Größe AA) in das Batteriefach.
3. Vergewissern Sie sich, dass alle Batterien entsprechend den Polaritätsangaben an der Rückseite des Geräts eingelegt werden. Schließen Sie das Batteriefach wieder.
4. Bei Verzerrungsgeräuschen, Leistungsabfall, stockender Tonwiedergabe oder einer blinkenden Batteriestandsanzeige, sollten Sie die Batterien wechseln bzw. aufladen.
5. Wenn das Radio für längere Zeit nicht benutzt wird, wird empfohlen die Batterien aus dem Radio zu nehmen.

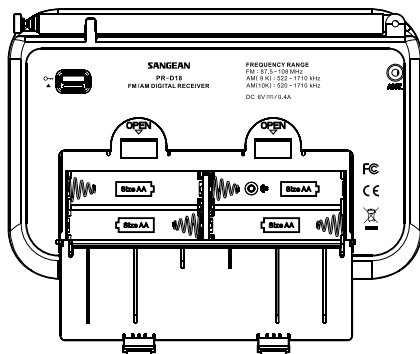

Verwendung des Netzadapters

Der für das Gerät erforderliche Netzadapter muss eine Stromversorgung von 6 Volt bei 0,4 A liefern. Der Mittelstift ist positiv.

Verbinden Sie das Netzadapterkabel mit dem Gleichstromeingang an der linken Seite des Radios.

D

Stecken Sie den Netzadapter in eine Standardsteckdose.

Wenn der Netzadapter benutzt wird, wird die Batteriestromversorgung automatisch deaktiviert.

Der Netzadapter muss aus der Steckdose herausgezogen werden, wenn das Radio nicht benutzt wird.

Bedienung des Radios – MW/UKW-Sendersuche

1. Richten Sie die Antenne korrekt über dem Radio aus. Betätigen Sie den Ein/Aus-Schalter zum Einschalten des Radios.
2. Betätigen Sie die BAND-Taste zur Auswahl des gewünschten Frequenzbands.
3. Halten Sie eine der Frequenz Tasten gedrückt, um den Suchlauf zu starten. Ihr Radio sucht dann im Frequenzband nach oben (niedrige zu hohe Frequenzen) oder nach unten (hohe zu niedrige Frequenzen) und stoppt automatisch, wenn es einen ausreichend starken Sender findet.
4. Um weitere Sender zu finden, betätigen Sie die Frequenz Taste einfach erneut.
5. Stellen Sie die Lautstärke mithilfe der Lautstärketasten auf die gewünschte Einstellung.

Hinweis:

- (1) Die UKW-Stereo-Wiedergabe ist nur bei Verwendung von Kopfhörern verfügbar.
- (2) Zur Anzeige der Uhrzeit oder Frequenz, betätigen Sie die DISPLAY-Taste.

Manuelle Sendersuche - MW/UKW

1. Betätigen Sie den Ein/Aus-Schalter zum Einschalten des Radios.
2. Betätigen Sie die BAND-Taste zur Auswahl des gewünschten Frequenzbands. Ziehen Sie die Antenne für einen optimalen Radioempfang vollständig heraus.
3. Benutzen Sie die Frequenz Tasten zum Einstellen eines Senders. Die UKW-Frequenz wird in 50/100-kHz-Schritten und die MW-Frequenz in 9/10-kHz-Schritten verändert.
4. Wenn das Ende des jeweiligen Frequenzbands erreicht ist, fährt das Radio mit der gegenüberliegenden Seite des Frequenzbands fort.
5. Stellen Sie die Lautstärke mithilfe der Lautstärketasten auf die gewünschte Einstellung.

Sender speichern

Sie können Ihre bevorzugten MW/UKW-Radiosender unter den zur Verfügung stehenden Senderspeichern speichern (1 bis 5). Der Vorgang zum Speichern der Sender wird wie folgt beschrieben.

Beachten Sie, dass die Senderspeicher für MW und UKW die gleichen Tasten benutzen. Es stehen also insgesamt 10 Speicher zur Verfügung. Die gespeicherten Sender bleiben für 30 Minuten erhalten, wenn keine Stromversorgung vorhanden ist (entweder Batterie oder Netzadapter).

1. Betätigen Sie den Ein/Aus-Schalter zum Einschalten des Radios.
2. Wählen Sie auf die bereits beschriebene Weise einen Sender.
3. Halten Sie die gewünschte Sendertaste (1 - 5) gedrückt, bis Sie einen Signalton hören und in der Anzeige z. B. 'M1' neben der Frequenz erscheint. Der Sender wird dann unter der entsprechenden Nummer gespeichert. Wiederholen Sie diesen Vorgang bei Bedarf für die verbleibenden Speicherplätze.
4. Speicherplätze, die bereits belegt sind, können bei Bedarf durch die oben beschriebene Prozedur überschrieben werden.

Software-Version / Einrichten der Frequenzschrittweite / Uhrzeitformat

Software-Version

Die Software-Version kann nicht verändert werden und dient lediglich als Referenzangabe.

1. Vergewissern Sie sich, dass Ihr Radio ausgeschaltet ist.
2. Halten Sie die BAND/STEP-Taste gedrückt, bis die Software-Version (z. B. P0 X) angezeigt wird.

Einstellen der Frequenzschrittweite

3. Halten Sie die BAND/STEP-Taste weiter gedrückt, bis Sie einen Signalton hören. Das Radio geht damit in den UKW/MW-Frequenzschritt-Einstellungsmodus. In der Anzeige erscheint die UKW-Frequenzschritteinsteilung (d. h. 50 oder 100). Benutzen Sie die Frequenz Tasten, um die gewünschte UKW-Frequenzschritteinsteilung (50 kHz oder 100 kHz) zu wählen. Betätigen Sie dann die BAND/STEP-Taste, um die Einstellung zu bestätigen.
4. Nach der Einstellung der UKW-Frequenzschritte, erscheint die MW-Frequenzschritteinsteilung (d. h. 9 oder 10) in der Anzeige. Benutzen Sie die Frequenz Tasten, um die gewünschte MW-Frequenzschritteinsteilung (9 kHz oder 10 kHz) zu wählen. Betätigen Sie dann die BAND/STEP-Taste, um die Einstellung zu bestätigen.

Uhrzeitformat





5. Nach der Bestätigung der MW-Frequenzschritteinsteilung, fängt das Uhrzeitformat in der Anzeige an zu blinken. Benutzen Sie die Frequenz Tasten, um die gewünschte Option einzustellen. Betätigen Sie dann die BAND/STEP-Taste, um Ihre Auswahl zu bestätigen.

Uhrzeiteinstellung

1. Halten Sie die CLOCK SET-Taste gedrückt, bis das Radio einen Signalton ausgibt und die Stundenziffern der Uhrzeit anfangen zu blinken.
2. Betätigen Sie eine der Frequenz Tasten zum Einstellen der Stundenzzeit. Betätigen Sie die CLOCK SET-Taste zur Bestätigung der Einstellung. Die Minutenziffern beginnen dann in der Anzeige zu blinken.
3. Betätigen Sie eine der Frequenz Tasten zum Einstellen der Minutenzeit. Betätigen Sie die CLOCK SET-Taste zur Bestätigung der Einstellung. Die Uhrzeit Ihres Radios ist damit eingestellt.

Einstellen des Alarms

Es stehen zwei verschiedene Alarmarten mit diesem Gerät zur Verfügung. Sie können wählen, ob Sie zu Radiomusik oder dem Summeralarm aufwachen. Sie können den Alarm einstellen, wenn das Radio ein- oder ausgeschaltet ist.

1. Halten Sie die ALARM-Taste gedrückt, bis Sie einen Signalton hören und eines der Symbole - oder - in der Anzeige blinken sehen.
2. Daraufhin blinken sowohl die Stundenziffern und das Alarmsymbol. Benutzen Sie die Frequenz Tasten, um die gewünschte Stunde einzustellen. Betätigen Sie die ALARM-Taste erneut, um die Auswahl zu bestätigen.
3. Die Minutenanzeige beginnt in der Anzeige zu blinken. Benutzen Sie die Frequenz Tasten zum Einstellen der gewünschten Minuteneinstellung. Betätigen Sie die ALARM-Taste erneut, um die Auswahl zu bestätigen. Wenn Sie den Weckalarm () einstellen, fahren Sie bitte mit Schritt 5 fort. Ansonsten folgen Sie bitte dem nächsten Schritt.

4. Benutzen Sie die Frequenz Tasten zum Einstellen der Lautstärke. Betätigen Sie die ALARM-Taste zur Bestätigung der Einstellung. Die Alarmeinrichtung ist damit abgeschlossen. Wenn der Weckalarm eingestellt ist, geht er automatisch am nächsten Tag zur gleichen Zeit an.
5. Wenn der Radioalarm eingestellt ist, müssen Sie einen Sender wählen, um geweckt zu werden. Betätigen Sie die BAND-Taste und benutzen Sie dann die Frequenz Tasten, um den gewünschten Radiosender einzustellen. Sie können ggf. auch einen gespeicherten Sender durch Betätigung der Frequenz Tasten gefolgt von der entsprechenden Sendertaste (1 - 5). Betätigen Sie die ALARM-Taste, um die Einstellung zu bestätigen.
6. Benutzen Sie die Frequenz Tasten zum Einstellen der Lautstärke. Betätigen Sie die ALARM-Taste zur Bestätigung der Einstellung. Die Einstellung des Radioalarms ist damit abgeschlossen.

Schlummerfunktion

Wenn der Alarm ertönt, können Sie durch Betätigung einer beliebigen Taste außer der Bereitschaftstaste, den Alarm für fünf Minuten ausschalten. Das Symbol  wird dann angezeigt.

Um die Schlummerfunktion abzubrechen, wenn der Alarm unterbrochen ist, betätigen Sie die POWER-Taste.

Ausschalten des Weckalarms

Betätigen Sie die POWER-Taste zum Ausschalten des Weckalarms, da sonst der Alarm für eine Stunde eingeschaltet bleibt.

Abbrechen des Weckalarms

Halten Sie die ALARM-Taste gedrückt, bis Sie einen Signalton hören und das Alarm-Symbol in der Anzeige erscheint.

Einschlaf-Timer

Ihr Radio wird automatisch nach Ablauf der eingestellten Wartezeit abgeschaltet. Die Einschlaf-Timer-Einstellung kann auf 15, 30, 45, 60, 90 und 120 Minuten eingestellt werden.

1. Halten Sie die POWER/SLEEP-TIMER-Taste gedrückt, bis Sie einen Signalton hören und das Symbol  in der Anzeige erscheint.
2. Halten Sie die POWER/SLEEP-TIMER-Taste gedrückt, um die Zeiteinstellungen 120, 90, 60, 45, 30 und 15 Minuten anzuzeigen.
3. Lassen Sie die Taste, wenn die gewünschte Zeiteinstellung in der Anzeige erscheint. Das Symbol erscheint dann in der Anzeige. Das Radio schaltet sich nach der voreingestellten Zeit ab.

Hinweis:

Um die Einschlaffunktion zu deaktivieren, betätigen Sie einfach die POWER-Taste.

Kopfhöreranschluss

Ein 3,5 mm Stereo-Kopfhöreranschluss auf der rechten Seite Ihres Radios dient der Verwendung von Kopfhörern. Wenn Sie Ihre Kopfhörer an das Gerät anschließen, wird die Audioausgabe über die internen Lautsprecher automatisch ausgeschaltet.

Hinweis:

Die UKW-Stereo-Wiedergabe ist nur bei Verwendung von Kopfhörern verfügbar.

WICHTIG:

Übermäßiger Schalldruck von Kopfhörern kann zu Hörschäden führen.

Tastensperre

Die Tastensperre dient dazu unbeabsichtigte Tastenbetätigungen zu verhindern.

1. Die Tastensperre befindet sich auf der Rückseite des Radios. Wenn die Tastensperre auf LOCK steht, werden alle anderen Tasten gesperrt. Das Anzeigensymbol zeigt dann das Schlosssymbol .
2. Zum Deaktivieren der Tastensperre schieben Sie den Schalter in die OFF-Position. Die Tastensperre wird damit deaktiviert.

Technische Daten

Stromversorgungsanforderungen

Stromversorgung	Eingangsstrom 6 V / 0,4 A
Batterie	4 x 1,5 V - Größe "AA" / UM-3 / LR6

Frequenzbereich

UKW 87,5 - 108 MHz
MW (9 kHz) 522 - 1710 kHz
MW (10 kHz) 520 - 1710 kHz

Schaltkreismerkmale

Lautsprecher	2,5", 8 Ω , Gesamtbereich
Ausgangsleistung	1 Watt (max.)
Kopfhöreranschluss	3,5 mm \emptyset
Antennensystem	UKW Teleskopantenne



Sollten Sie das Gerät irgendwann nicht mehr benutzen, bedenken Sie bei der Entsorgung bitte, dass Altgeräte niemals mit dem normalen Hausmüll entsorgt werden sollten. Bitte geben Sie das Gerät zur Wiederverwertung ab, wenn entsprechende Einrichtungen existieren. Erkundigen Sie sich bei Ihrer örtlichen Behörde oder Ihrem Händler über die sachgerechte Entsorgung des Geräts. (WEEE-Richtlinie - Waste Electrical and Electronic Equipment Directive)